

Catálogo de Productos



Sistema de Mobiliario
Flexible + Inteligente



- Desking
- Recepción
- Archivo
- Accesorios

 **DESKO**





Index

Concepto



¿Qué es DESKO?	→	10
Smart Simplicity	→	13
Beneficios de Elección	→	14

Configuraciones



Configuración Simple	→	20
Configuración en Línea	→	22
Configuración Frente a Frente	→	24
Configuración en "L"	→	26
Configuración en "U"	→	28
Configuración en "T"	→	30
Configuración en "X"	→	32
Configuración en "H"	→	34
Configuración Telemarketing	→	36
Configuración Recepción	→	38
Configuración Sala de Juntas	→	40
Configuración Libreros	→	42

Elementos



Desking	→	47
Mamparas	→	65
Archivo	→	81
Accesorios	→	89
Recepción	→	109

Matriz de Colores



Muestras de Color	→	119
Matriz de Combinaciones	→	122

Guía de Configuraciones



Sistema Desking	→	125
Mamparas de Escritorio	→	135
Recepción	→	145





Concepto



DESKO

DESKO es un sistema de mobiliario para oficina que destaca su alta flexibilidad y capacidad de crecimiento a bajo costo.

Ideal para espacios de trabajo colaborativos y abiertos que requieren de una solución inteligente y versátil.

→ Una decisión inteligente

DESKO está diseñado para optimizar la cadena de suministro como ningún otro producto en el mercado generando ahorros que permiten ofrecer a los tomadores de decisiones un producto altamente competitivo y flexible en su segmento.

Con su diseño Smart-Assemble, DESKO permite crecer o re-configurar espacios de trabajo de una manera rápida y a un bajo costo.

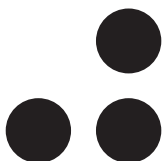





Smart Simplicity

- Cuando la simplicidad se encuentra con la inteligencia, suceden buenos resultados

El origen del producto, diseño y modelo de negocio DESKO está sustentada bajo la premisa de resolver problemáticas de manera inteligente en un marco de simplicidad.

La composición de una solución inteligente y simple se traduce en el resultado de nuestros esfuerzos al compromiso con nuestros clientes para entregar productos de alta calidad, con capacidad escalable y con diseño de calidad internacional.

Beneficios de Elección

- **Altamente flexible y reconfigurable:** Con un reducido número de componentes, DESKO permite realizar más de 120 configuraciones distintas que se pueden re-configurar una y otra vez.
- **Entrega inmediata:** El número reducido de componentes DESKO nos permite contar con un mayor inventario a nivel nacional y poder ofrecer todas las configuraciones con pocos números de parte garantizando la entrega en tiempo record de proyectos pequeños medianos y grandes a través de nuestra red de distribuidores.
- **Armado fácil y sin herramientas:** El sistema “DESKO EASY ASSEMBLE” permite armar y desarmar sin herramientas de manera fácil y sin límite. El sistema está diseñado para re-configurarse cualquier número de veces sin perder resistencia en sus partes de unión.
- **Precio competitivo:** Gracias a la optimización de su diseño y automatización en los procesos de fabricación, DESKO es una de las alternativas más competitivas del mercado.
- **Estructura metálica resistente:** Todas las bases de los sistemas DESKO se basan en estructuras de perfil metálico reforzado para garantizar su estabilidad y durabilidad en el tiempo. todos nuestros productos están diseñados y fabricados para durar.
- **Accesorios integrados:** La familia DESKO se complementa de accesorios integrados al sistema de mamparas y escritorios dándole al usuario accesibilidad y orden a sus espacios de trabajo como ningún otro producto del segmento en el mercado lo hace.
- **Diseño innovador:** DESKO es una línea diseñada con solidas premisas para resolver problemas reales que resultan de años de experiencia observando el comportamiento de los usuarios y la cadena de suministro. La línea goza de un estilo sobrio y contemporáneo con un exclusivo acento que le dan sus piezas plásticas. La solución genera una sensación de equilibrio, contraste y organización en su espacio.











Configuraciones



Sistema
Desking



Desking

Configuración Simple





Todas las configuraciones DESKO inician con cualquiera de los 5 tamaños de cubiertas y 4 patas. A partir de esta configuración simple el usuario puede crecer su solución anexando más cubiertas y uniones con un sin fin de opciones.

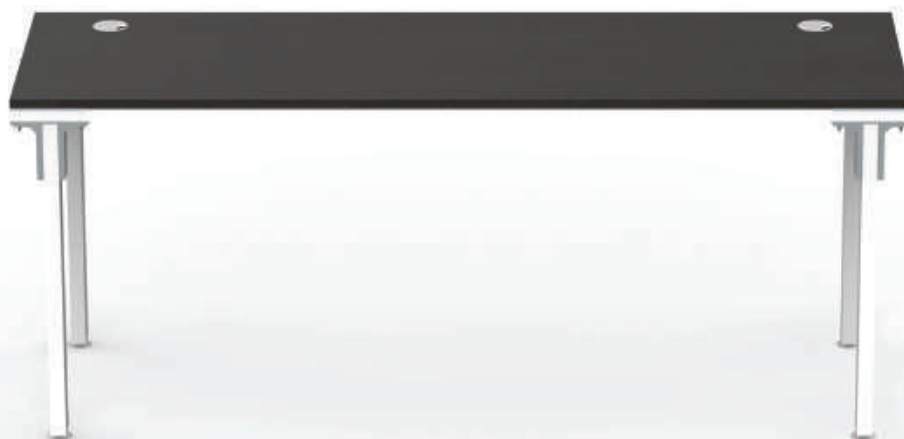

Opciones de colores, Pág. 122

Opciones de tamaños, Pág. 52-61



Desking

Configuración En Línea





La configuración en línea es una de las configuraciones predilectas para ahorrar espacio en zonas de alta densidad de personal sin embargo no es exclusiva. Facilita y ahorra recursos en la electrificación y colocación de cableado de red para ordenadores o equipos IP. Esta configuración puede ir contra una pared para aprovechar el espacio o puede convertirse en un “frente a frente” en donde aumenta dramáticamente la densidad en un menor espacio de trabajo.

La configuración en línea también puede utilizarse para tener mesas de trabajo en donde se requiere una gran superficie por la naturaleza de su trabajo. Por ejemplo, el ordenamiento de marbetes para un inventario, colocación de más de 4 impresoras de mesa en serie, etc.





Desking

Configuración Frente a Frente





La configuración frente a frente pudiera resultar en un sin fin de usos tales como mesas de juntas, mesas para conteo de ficheros, mesas para comedor, mesas para ordenar documentos, áreas de trabajo en general, impresión, etc. Su particularidad está en ahorro de patas y mamparas para una solución simple y de bajo costo.



Opciones de colores, Pág. 122

Opciones de tamaños, Pág. 52-61



Desking

Configuración En “L”





La configuración en “L” se recomienda para usuarios que requieren operar en multitareas en donde requieren por lo menos dos áreas para diferentes propósitos. Por ejemplo: atención a visitas, y un área de trabajo donde puedan manejar papelería. O en otro ejemplo, un área de trabajo para manejar documentos y otra área en donde se tiene equipo especializado como scanners, impresoras u otro.



Opciones de colores, Pág. 122

Opciones de tamaños, Pág. 52-61



Desking

Configuración En “U”





La configuración en “U” puede servir para una aplicación mixta entre dos usuarios multi-tareas con un usuario o varios en la parte media que no requiera multi-tareas y es recomendable para procesos que involucran más de una persona pero que requieren de una comunicación muy cercana y que no los divida una mampara. Ejemplo: un departamento administrativo en el que tienen que pasarse documentos uno a otro y revisar temas juntos constantemente sin la necesidad de pararse de su sitio. Esta configuración puede convertirse en una tipo “H” para ahorrar recursos de inversión.

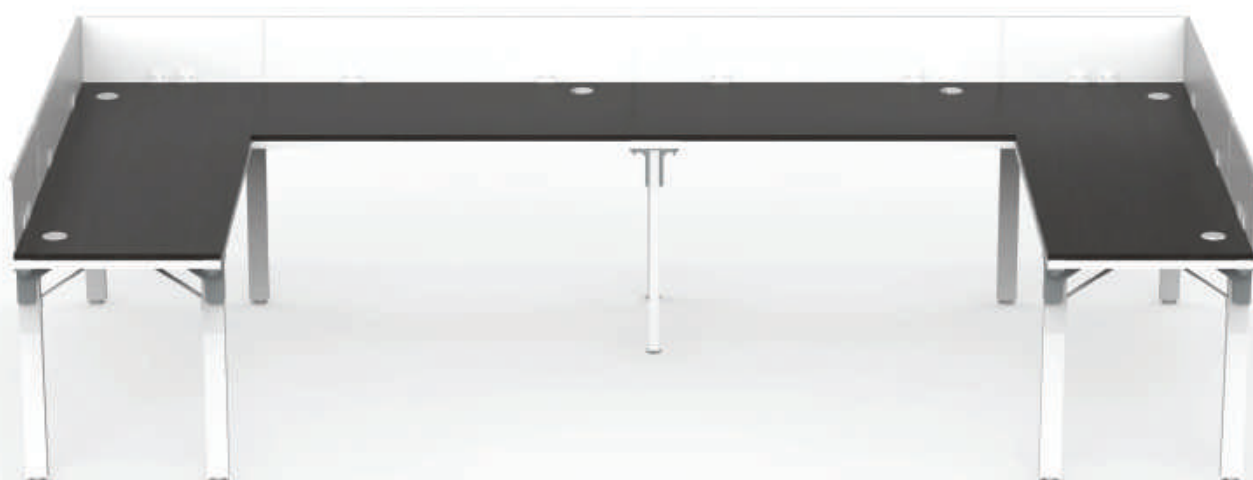

Opciones de colores, Pág. 122

Opciones de tamaños, Pág. 52-61



Desking

Configuración En “T”





La configuración en “T” se recomienda para usuarios multi-tareas pero que requieren de tener comunicación con un colega del equipo. O bien, si son parte serial en un proceso de la organización en donde pueden tener interacción física por alguna razón o simplemente comunicación uno a uno sin la necesidad de levantarse. La configuración “T” es ideal para incrementar la densidad en un área para usuarios multi-tarea. Esta configuración se puede convertir en una configuración “X” de una manera muy fácil y con poca inversión.



Opciones de colores, Pág. 122

Opciones de tamaños, Pág. 52-61



Desking

Configuración En “X”





La configuración en "X" es recomendable para tener la mayor densidad posible en usuarios multi-tareas que pueden o no requerir de comunicación con más de un colaborador del equipo. Esta configuración es ideal para ahorrar mamparas y por ende costo de la solución en un ambiente en donde pudiera o no requerirse de accesorios DESKO para una mejor organización de cada usuario a bajo costo.



Opciones de colores, Pág. 122

Opciones de tamaños, Pág. 52-61



Desking

Configuración En “H”





La configuración "H" es recomendada para usuarios que además de tener múltiples áreas de trabajo personales requieren de tener la capacidad de tener una área limpia y abierta para recibir visitas, o tener una tercer área para con un contexto de trabajo distinto. La configuración tipo "H" es similar a la tipo "U" pero ideal para la alta densidad y ahorro en la inversión de mobiliario ya que comparten mampara central.



Opciones de colores, Pág. 122

Opciones de tamaños, Pág. 52-61



Desking

Configuración Telemarketing





La configuración de Telemarketing es una versión de alta densidad de la configuración "En Línea" con la particularidad de contar con mamparas intermedias que ayudan a dividir los espacios de trabajo y reducen la acústica entre los usuarios. Generalmente los usuarios de telemarketing requieren de un ordenador y de un teléfono IP por lo que esta configuración facilita la instalación del cableado y reduce la necesidad de switches o instalaciones muy espaciales.

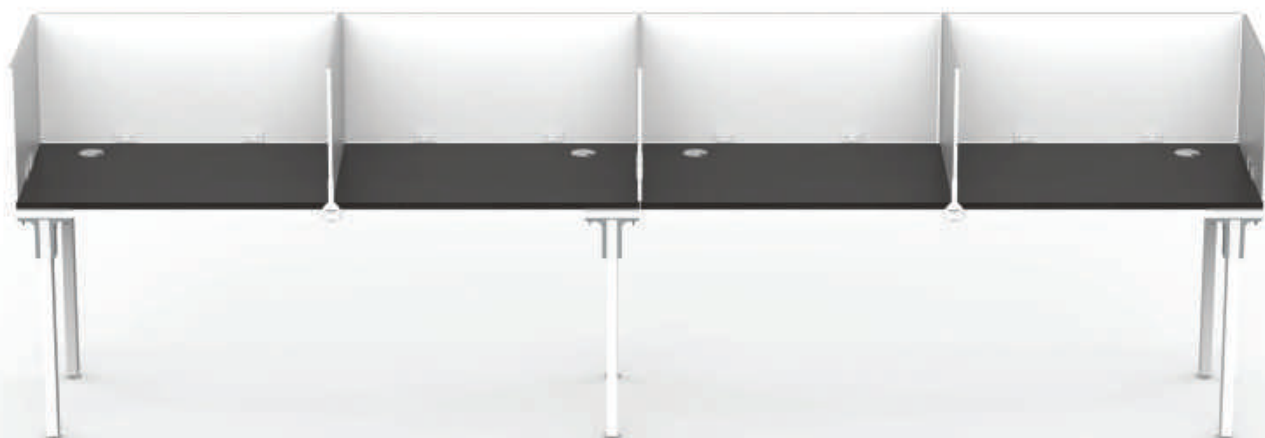

Opciones de colores, Pág. 122

Opciones de tamaños, Pág. 52-61



Desking

Configuración Recepción





La recepción parte de una configuración “Simple” o tipo “L” a la que se le agrega el “Kit de Recepción”. Este kit cuenta con un set de mamparas especiales y una cubierta elevada de apoyo para el visitante que se encuentra del lado opuesto a él o la recepcionista.



Opciones de colores, Pág. 122

Opciones de tamaños, Pág. 52-61



Desking

Configuración Sala de Juntas





La sala de juntas es una configuración Frente a Frente sin mamparas que permite extender su área de trabajo sin límite. Puede ir de 4 a un número ilimitado de personas. Cualquier configuración con un mínimo de dos mesas de por lo menos 120 cm de largo puede convertirse en una mesa para juntas.



Opciones de colores, Pág. 122

Opciones de tamaños, Pág. 52-61



Almacenamiento

Configuración Libreros

Disponible
Julio 2017





El sistema de libreros DESKO se adapta a todo tipo de necesidades, desde la más simple en un solo espacio hasta la necesidad de almacenar centenares de libros o ficheros en múltiples espacios abiertos o cerrados.











Elementos



Desking

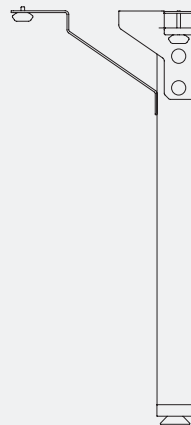
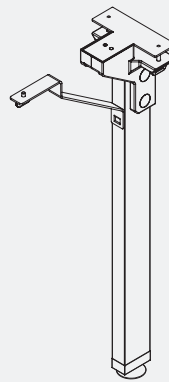
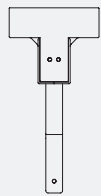

Desking:

Pata Metálica

SKU:

P001. + Código de color



Descripción:

La Pata Metálica DESKO con su sistema de unión patentada es usada para todas las configuraciones. Gracias a la resistencia de sus materiales, se puede optimizar el uso de patas en algunas configuraciones permitiendo el crecimiento del mobiliario a un bajo costo.

Composición de materiales:

Perfil tubular rectangular metálico de calibre 18 mm de 2.5 y 1.25 pulgadas color blanco y zapato nivelador de polipropileno inyectado. La unión está compuesta de material polimérico (plástico) con superficie metálica calibre 11 mm.



Blanco

PD01



Gris

PD02



Carbón

PD03



Verde
Manzana

PD04



Coral

PD05

Ver Matriz de Colores, Pág. 122

Ver Guía de Configuraciones, Pág. 125



Ejemplo Código de Producto:

P001.PD05

Dimensiones del Producto:

Alto — 71 cm
 Largo — 13.5 cm
 Ancho — 16 cm

Dimensiones del Empaque:

Alto — 71 cm
 Largo — 21 cm
 Ancho — 20.5 cm



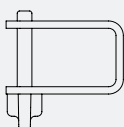
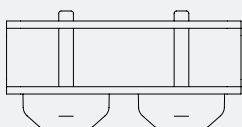
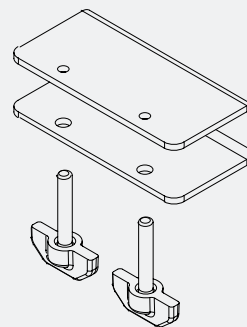
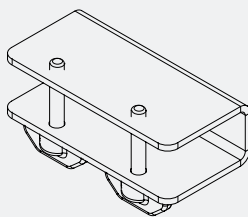

Desking:

Unión Metálica

SKU:

U001. + Código de color



Descripción:

La Unión Metálica DESKO es un sistema de unión necesario para las configuraciones. Permite evitar el movimiento entre las cubiertas y que trabajen como una mesa. Es necesario colocar dos en todas las cubiertas para un mayor ajuste.

Composición de materiales:

Unión Metálica: Lámina calibre 11 mm con acabados en pintura electrostática micro pulverizada.

Pines metálicos de dirección soldados.

Mariposa de sujeción: Metálica con perilla plástica.



Blanco

DM01

Ver Matriz de Colores, Pág. 122

Ver Guía de Configuraciones, Pág. 125

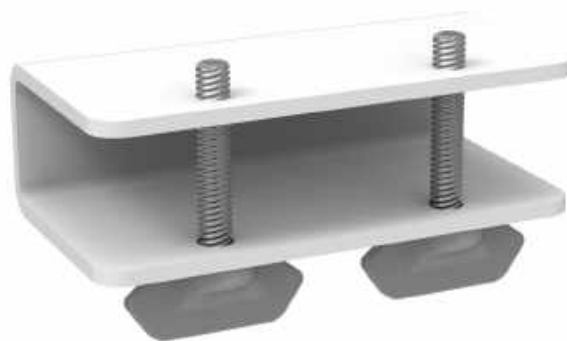

Ejemplo Código de Producto:

U001.DM01

Dimensiones del Producto:

Alto	—	3.7 cm
Largo	—	11 cm
Ancho	—	6 cm

Dimensiones del Empaque:

Alto	—	5 cm
Largo	—	12.3 cm
Ancho	—	7.8 cm

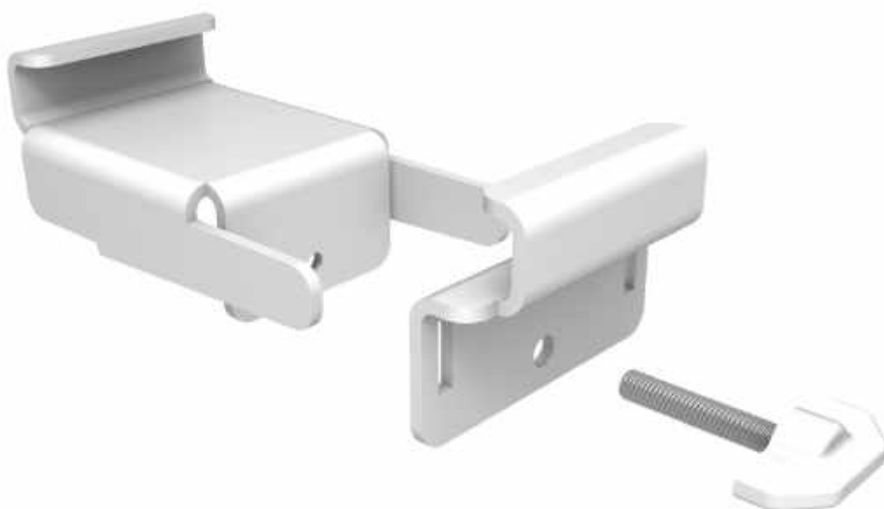

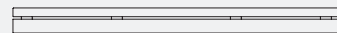
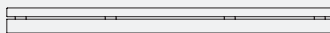
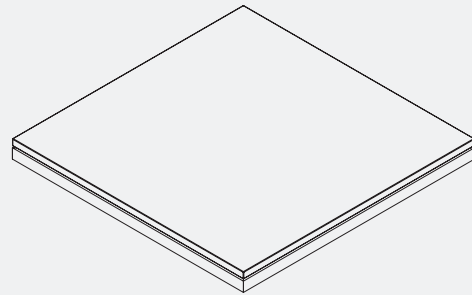
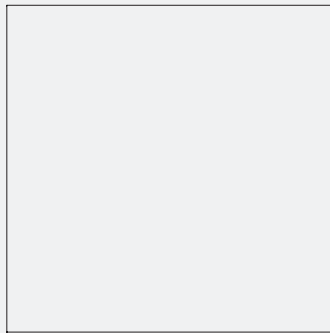

Desking:

Cubierta 60 × 60 cm

Composición de materiales:

Cubierta compuesta por un núcleo de aglomerado y cubiertas en ambas caras de MDF y melamina, calibre 16mm.

Estructura metálica de perfil tubular rectangular de 2x1 calibre 20mm en color blanco con acabado en pintura electrostática micro pulverizada con un tratamiento previo de desengrase y fosfatado.

SKU:

C060. + Código de color

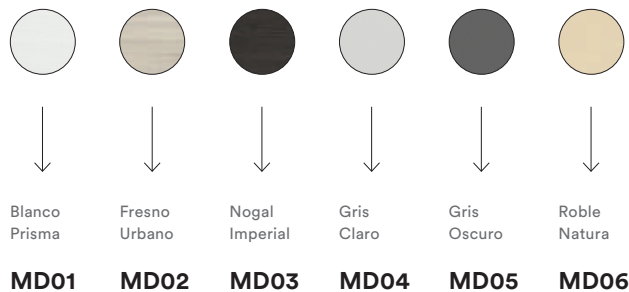

Ver Matriz de Colores, Pág. 122

Ver Guía de Configuraciones, Pág. 125



Ejemplo Código de Producto:

C060.MD03

Dimensiones del Producto:

Alto — 4.6 cm
 Largo — 60 cm
 Ancho — 60 cm

Dimensiones del Empaque:

Alto — 10.8 cm
 Largo — 72 cm
 Ancho — 72.2 cm



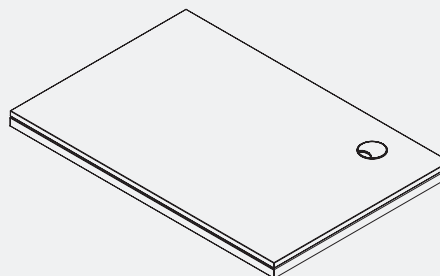
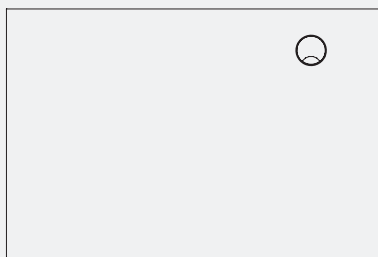

Desking:

Cubierta 90 x 60 cm

Composición de materiales:

Cubierta compuesta por un núcleo de aglomerado y cubiertas en ambas caras de MDF y melamina, calibre 16mm.

Estructura metálica de perfil tubular rectangular de 2x1 calibre 20mm en color blanco con acabado en pintura electrostática micro pulverizada con un tratamiento previo de desengrase y fosfatado.

SKU:

C090. + Código de color



Blanco
Prisma

MD01



Fresno
Urbano

MD02



Nogal
Imperial

MD03



Gris
Claro

MD04



Gris
Oscuro

MD05



Roble
Natura

MD06

Ver Matriz de Colores, Pág. 122

Ver Guía de Configuraciones, Pág. 125



Ejemplo Código de Producto:

C090.MD03

Dimensiones del Producto:

Alto — 4.6 cm
 Largo — 90 cm
 Ancho — 60 cm

Dimensiones del Empaque:

Alto — 10.8 cm
 Largo — 101.7 cm
 Ancho — 72.2 cm



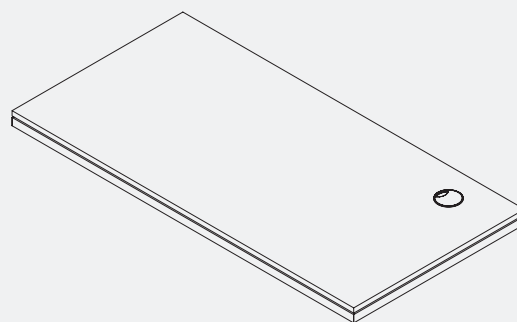
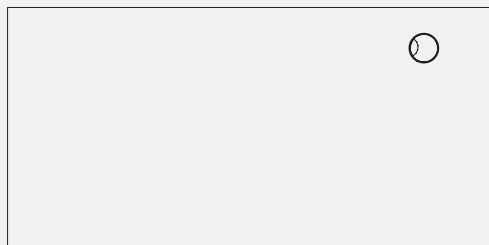

Desking:

Cubierta 120 x 60 cm

Composición de materiales:

Cubierta compuesta por un núcleo de aglomerado y cubiertas en ambas caras de MDF y melamina, calibre 16mm.

Estructura metálica de perfil tubular rectangular de 2x1 calibre 20mm en color blanco con acabado en pintura electrostática micro pulverizada con un tratamiento previo de desengrase y fosfatado.

SKU:

C120.

 + Código de color

Blanco
Prisma

MD01



Fresno
Urbano

MD02



Nogal
Imperial

MD03



Gris
Claro

MD04



Gris
Oscuro

MD05



Roble
Natura

MD06

Ver Matriz de Colores, Pág. 122

Ver Guía de Configuraciones, Pág. 125



Ejemplo Código de Producto:

C120.MD02

Dimensiones del Producto:

Alto — 4.6 cm
 Largo — 120 cm
 Ancho — 60 cm

Dimensiones del Empaque:

Alto — 10.8 cm
 Largo — 161 cm
 Ancho — 72.2 cm



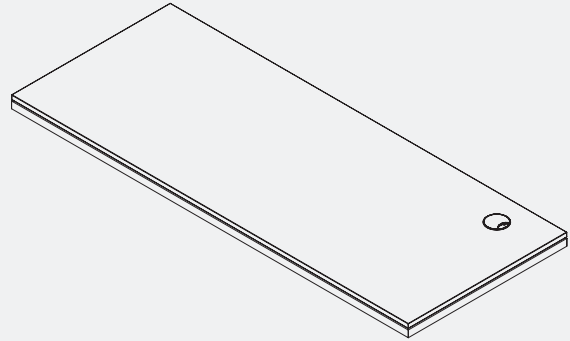
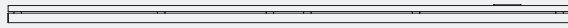
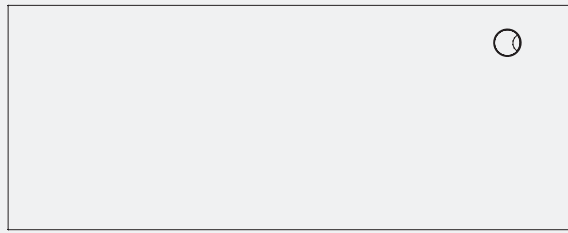

Desking:

Cubierta 150 x 60 cm

Composición de materiales:

Cubierta compuesta por un núcleo de aglomerado y cubiertas en ambas caras de MDF y melamina, calibre 16mm.

Estructura metálica de perfil tubular rectangular de 2x1 calibre 20mm en color blanco con acabado en pintura electrostática micro pulverizada con un tratamiento previo de desengrase y fosfatado.

SKU:

C150.

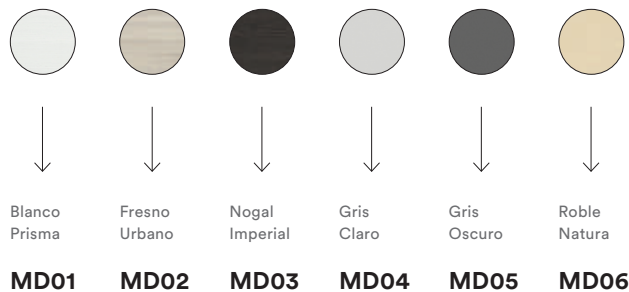
 + Código de color

Ver Matriz de Colores, Pág. 122

Ver Guía de Configuraciones, Pág. 125



Ejemplo Código de Producto:

C150.MD03

Dimensiones del Producto:

Alto — 4.6 cm
 Largo — 150 cm
 Ancho — 60 cm

Dimensiones del Empaque:

Alto — 10.8 cm
 Largo — 161 cm
 Ancho — 72.2 cm



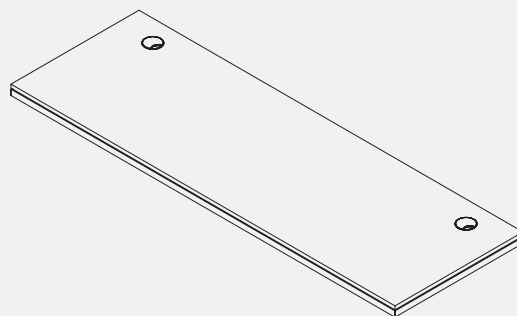
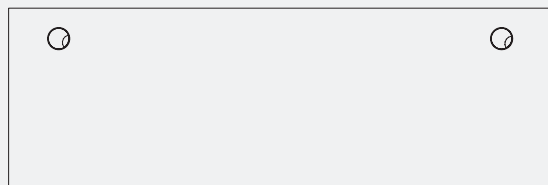

Desking:

Cubierta 180 x 60 cm

Composición de materiales:

Cubierta compuesta por un núcleo de aglomerado y cubiertas en ambas caras de MDF y melamina, calibre 16mm.

Estructura metálica de perfil tubular rectangular de 2x1 calibre 20mm en color blanco con acabado en pintura electrostática micro pulverizada con un tratamiento previo de desengrase y fosfatado.

SKU:

C180. + Código de color

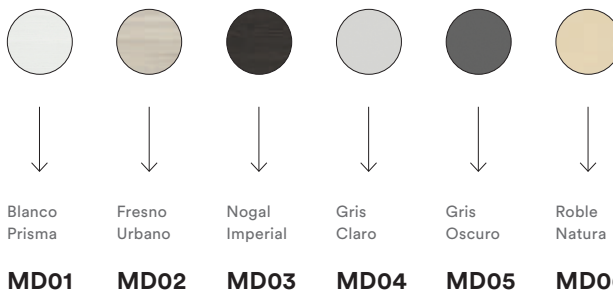

Ver Matriz de Colores, Pág. 122

Ver Guía de Configuraciones, Pág. 125



Ejemplo Código de Producto:

C180.MD03

Dimensiones del Producto:

Alto — 4.6 cm
 Largo — 180 cm
 Ancho — 60 cm

Dimensiones del Empaque:

Alto — 10.8 cm
 Largo — 191 cm
 Ancho — 72.2 cm



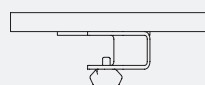
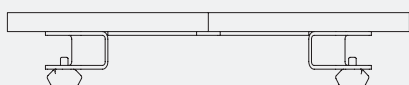
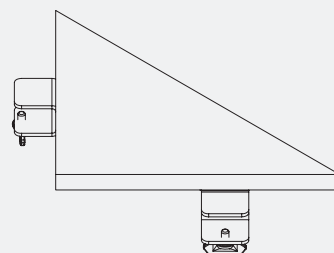
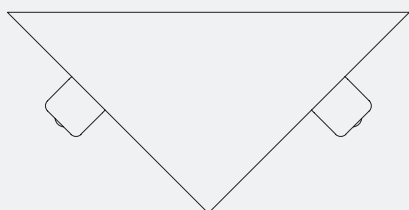

Desking:

Cubierta Triangular

Descripción:

Es un elemento individual usado como extensión en diferentes configuraciones dando al usuario un espacio cómodo para realizar sus actividades. Permite el crecimiento del mobiliario a un bajo costo y con amplia flexibilidad, sin limitar al usuario al diseño del espacio laboral.

Composición de materiales:

Cubierta: Núcleo de aglomerado y cubiertas en ambas caras de MDF y melamina calibre 16 mm.
Estructura Metálica: Perfil tubular rectangular de 2x1 calibre 20 mm en color blanco con acabado en pintura electrostática micro pulverizada con un tratamiento previo de desengrase y fosfatado.

SKU:

CT01. + Código de color

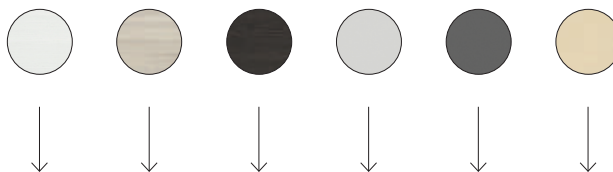

Blanco Prisma Fresno Urbano Nogal Imperial Gris Claro Gris Oscuro Roble Natura

MD01 MD02 MD03 MD04 MD05 MD06

Ver Matriz de Colores, Pág. 122
Ver Guía de Configuraciones, Pág. 125



Ejemplo Código de Producto:

CT01.MD03

Dimensiones del Producto:

Alto — 4.6 cm
 Largo — 33.6 cm
 Ancho — 17 cm







Elementos



Mamparas
de
Escritorio

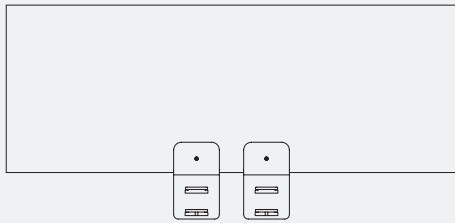
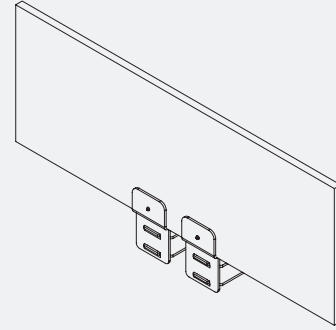
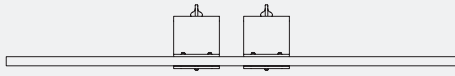

Mamparas:

Mampara Chica 60 × 22 cm

Descripción:

La Mampara Baja DESKO es utilizada para delimitar espacios de trabajo entre los miembros de un equipo, aumentando la privacidad y disminuyendo el ruido externo.

Composición de materiales:

Tablero: Aglomerado con cubierta de melamina y cintilla de PVC de 0.45 mm de espesor.

Soporte Metálico: Calibre 1/8 in pintado en color blanco con pintura electroestática pulverizada.

Mariposa de sujeción: Metálica con perilla plástica.

Requiere dos soportes metálicos que permiten el ajuste con la mampara con un tornillo mariposa, no es necesario usar herramientas para su ensamble.

SKU:

MC060.

 + Código de color

Blanco

MD07

Ver Guía de Mamparas, Pág. 135



Ejemplo Código de Producto:

MC060.MD07

Dimensiones del Producto:

Alto — 22 cm
 Largo — 60 cm
 Ancho — 1.1 cm

Dimensiones del Empaque:

Alto — 39.6 cm
 Largo — 76.5 cm
 Ancho — 5.9 cm



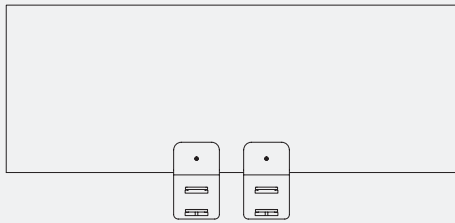
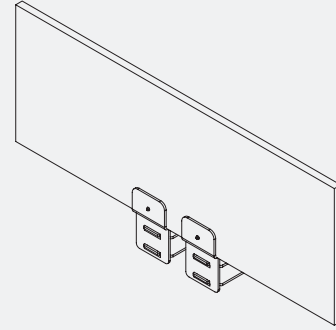
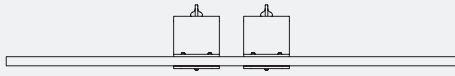

Mamparas:

Mampara Chica 90 × 22 cm

Descripción:

La Mampara Baja DESKO es utilizada para delimitar espacios de trabajo entre los miembros de un equipo, aumentando la privacidad y disminuyendo el ruido externo.

Composición de materiales:

Tablero: Aglomerado con cubierta de melamina y cintilla de PVC de 0.45 mm de espesor.

Soporte Metálico: Calibre 1/8 in pintado en color blanco con pintura electroestática pulverizada.

Mariposa de sujeción: Metálica con perilla plástica.

Requiere dos soportes metálicos que permiten el ajuste con la mampara con un tornillo mariposa, no es necesario usar herramientas para su ensamble.

SKU:

MC090.

 + Código de color

Blanco

MD07

Ver Guía de Mamparas, Pág. 135



Ejemplo Código de Producto:

MC090.MD07

Dimensiones del Producto:

Alto — 22 cm
 Largo — 90 cm
 Ancho — 1.1 cm

Dimensiones del Empaque:

Alto — 39.6 cm
 Largo — 106.5 cm
 Ancho — 5.9 cm



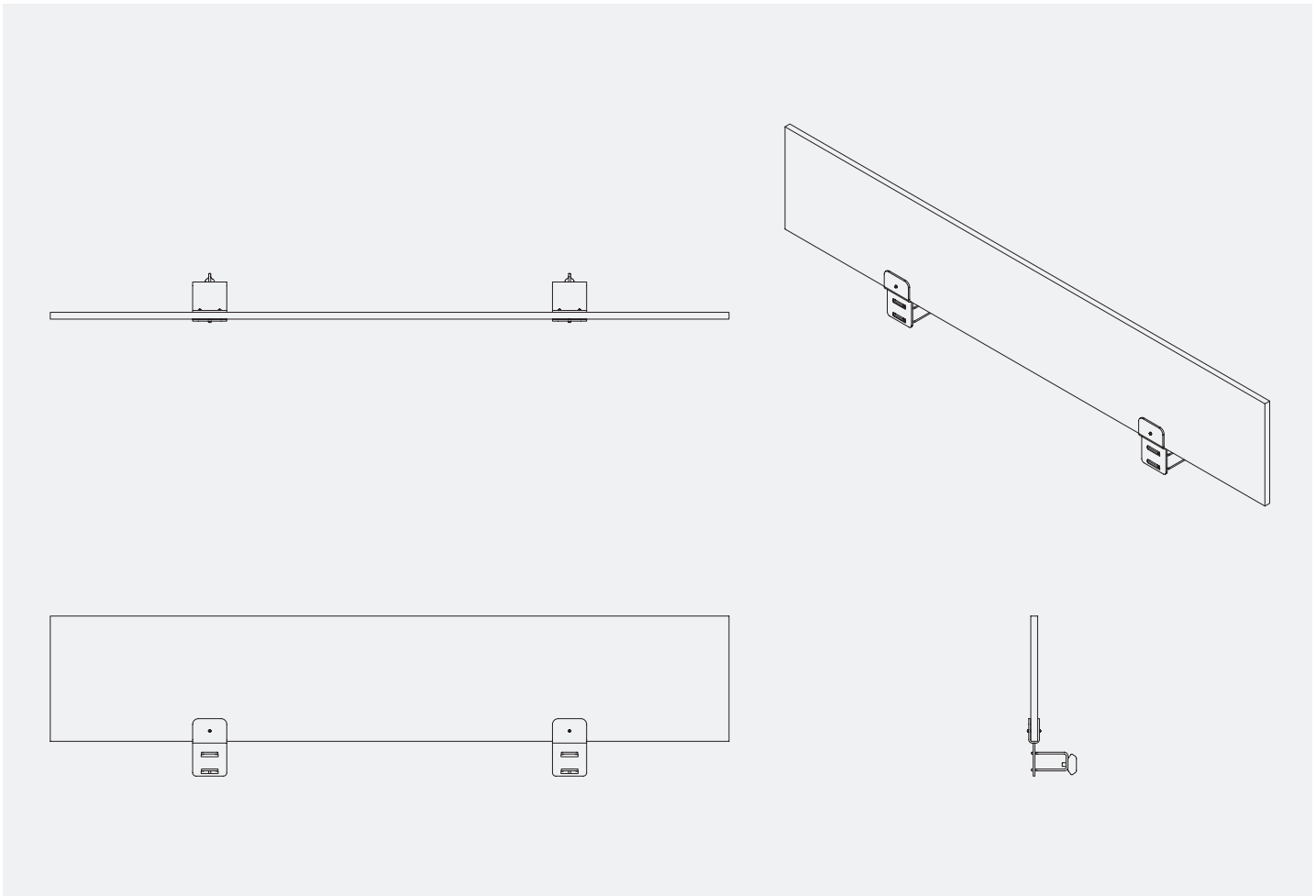

Mamparas:

Mampara Chica 120 x 22 cm

SKU:

MC120.

+ Código de color



Descripción:

La Mampara Baja DESKO es utilizada para delimitar espacios de trabajo entre los miembros de un equipo, aumentando la privacidad y disminuyendo el ruido externo.

Composición de materiales:

Tablero: Aglomerado con cubierta de melamina y cintilla de PVC de 0.45 mm de espesor.

Soporte Metálico: Calibre 1/8 in pintado en color blanco con pintura electroestática pulverizada.

Mariposa de sujeción: Metálica con perilla plástica.

Requiere dos soportes metálicos que permiten el ajuste con la mampara con un tornillo mariposa, no es necesario usar herramientas para su ensamble.



Blanco

MD07

Ver Guía de Mamparas, Pág. 135

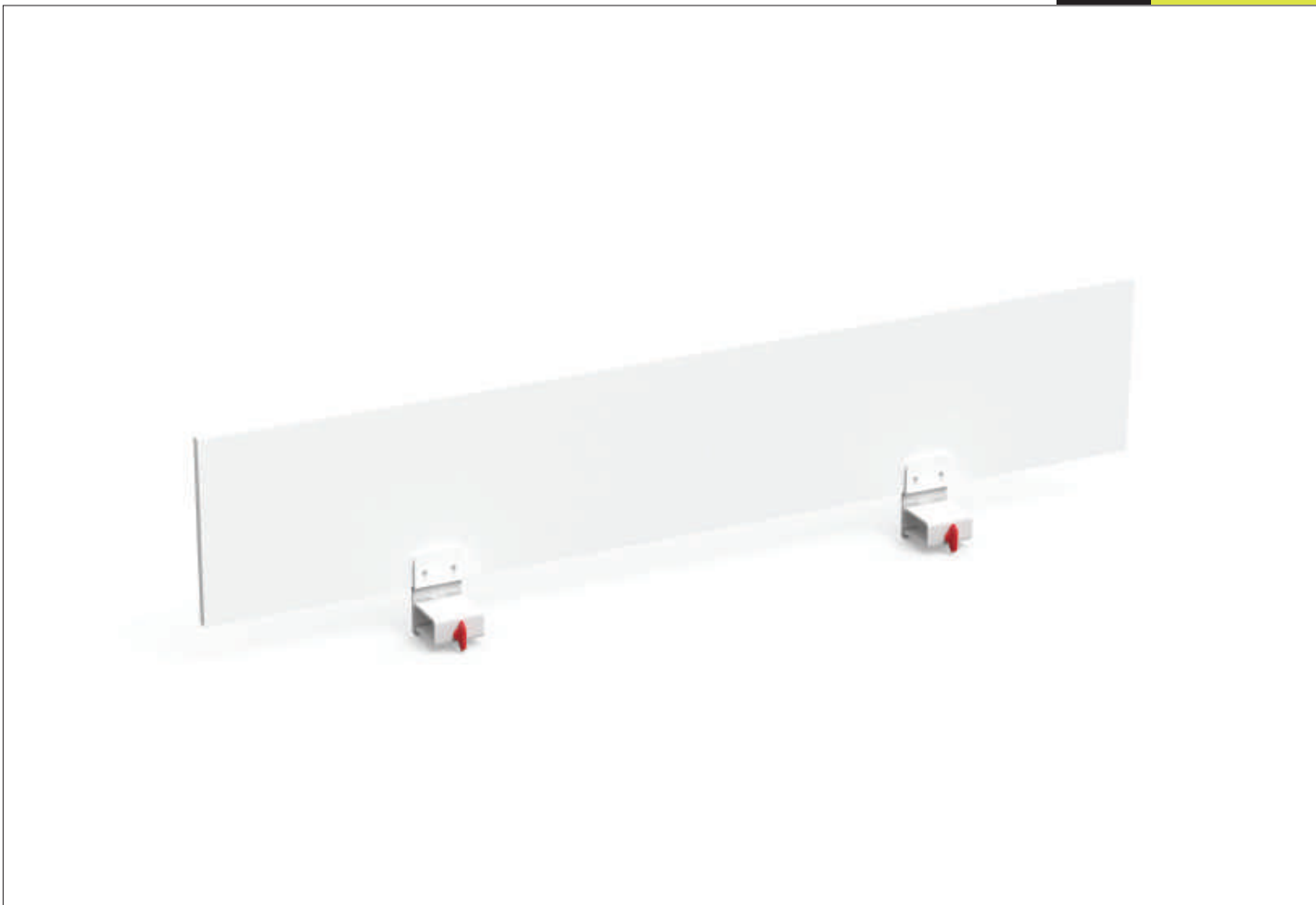

Ejemplo Código de Producto:

MC120.MD07

Dimensiones del Producto:

Alto — 22 cm
 Largo — 120 cm
 Ancho — 1.1 cm

Dimensiones del Empaque:

Alto — 39.6 cm
 Largo — 136.5 cm
 Ancho — 5.9 cm



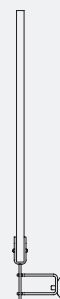
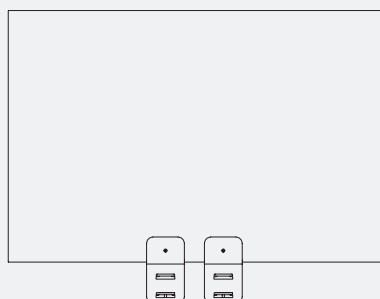
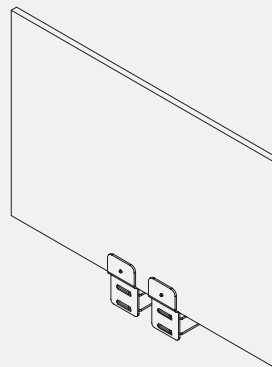
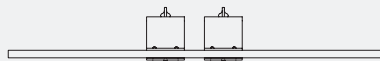

Mamparas:

Mampara Grande 60 x 40 cm

Descripción:

La Mampara Alta DESKO es utilizada para delimitar espacios de trabajo entre los miembros de un equipo, aumentando la privacidad y disminuyendo el ruido externo.

Composición de materiales:

Tablero: Aglomerado con cubierta de melamina y cintilla de PVC de 0.45 mm de espesor.

Soporte Metálico: Calibre 1/8 in pintado en color blanco con pintura electroestática pulverizada.

Mariposa de sujeción: Metálica con perilla plástica.

Requiere dos soportes metálicos que permiten el ajuste con la mampara con un tornillo mariposa, no es necesario usar herramientas para su ensamble.

SKU:

MM060.

 + Código de color

Blanco

MD07

Ver Guía de Mamparas, Pág. 135



Ejemplo Código de Producto:

MM060.MD07

Dimensiones del Producto:

Alto — 40 cm
 Largo — 60 cm
 Ancho — 1.1 cm

Dimensiones del Empaque:

Alto — 52.8 cm
 Largo — 72.8 cm
 Ancho — 5.5 cm



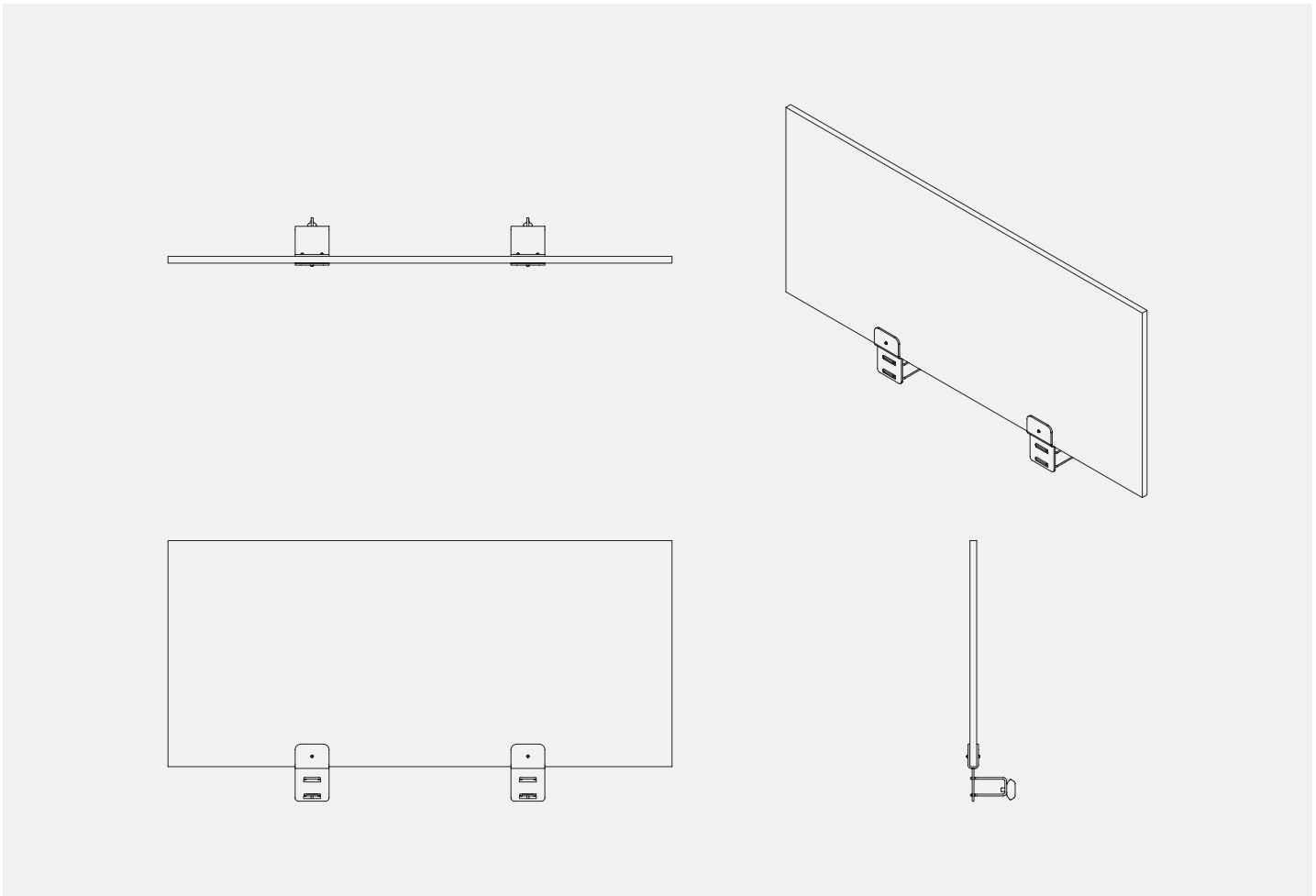

Mamparas:

Mampara Grande 90 x 40 cm

SKU:

MM090. + Código de color



Descripción:

La Mampara Alta DESKO es utilizada para delimitar espacios de trabajo entre los miembros de un equipo, aumentando la privacidad y disminuyendo el ruido externo.

Composición de materiales:

Tablero: Aglomerado con cubierta de melamina y cintilla de PVC de 0.45 mm de espesor.

Soporte Metálico: Calibre 1/8 in pintado en color blanco con pintura electroestática pulverizada.

Mariposa de sujeción: Metálica con perilla plástica.

Requiere dos soportes metálicos que permiten el ajuste con la mampara con un tornillo mariposa, no es necesario usar herramientas para su ensamble.



Blanco

MD07

Ver Guía de Mamparas, Pág. 135



Ejemplo Código de Producto:

MM090.MD07

Dimensiones del Producto:

Alto — 40 cm
 Largo — 90 cm
 Ancho — 1.1 cm

Dimensiones del Empaque:

Alto — 52.8 cm
 Largo — 102 cm
 Ancho — 5.5 cm

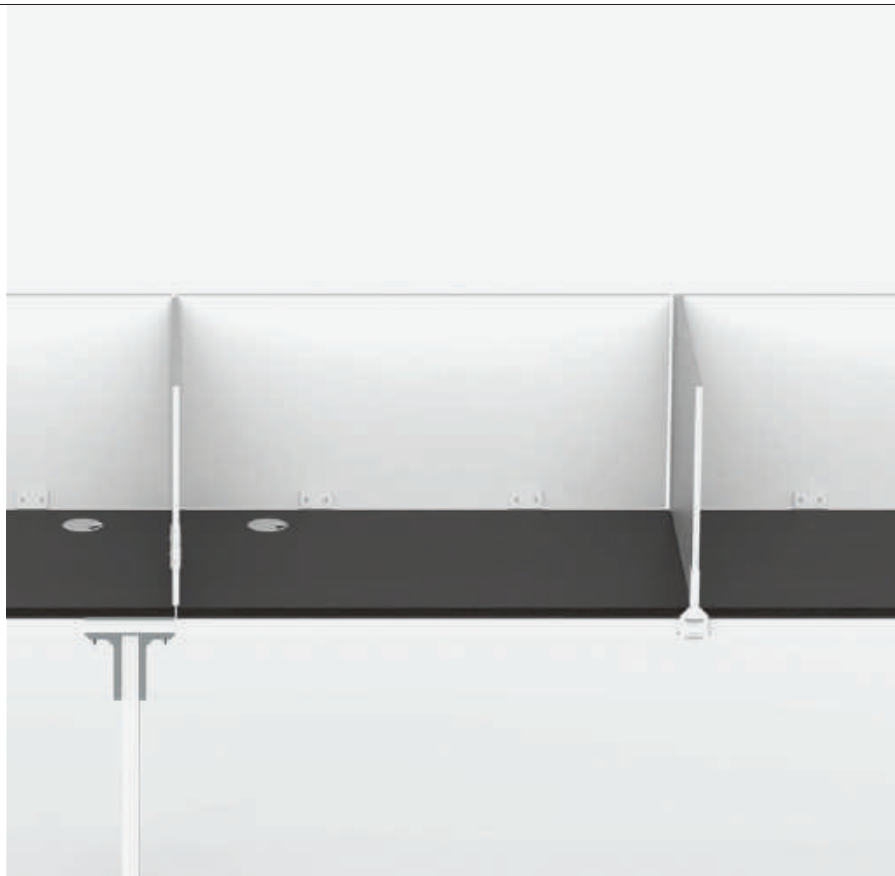

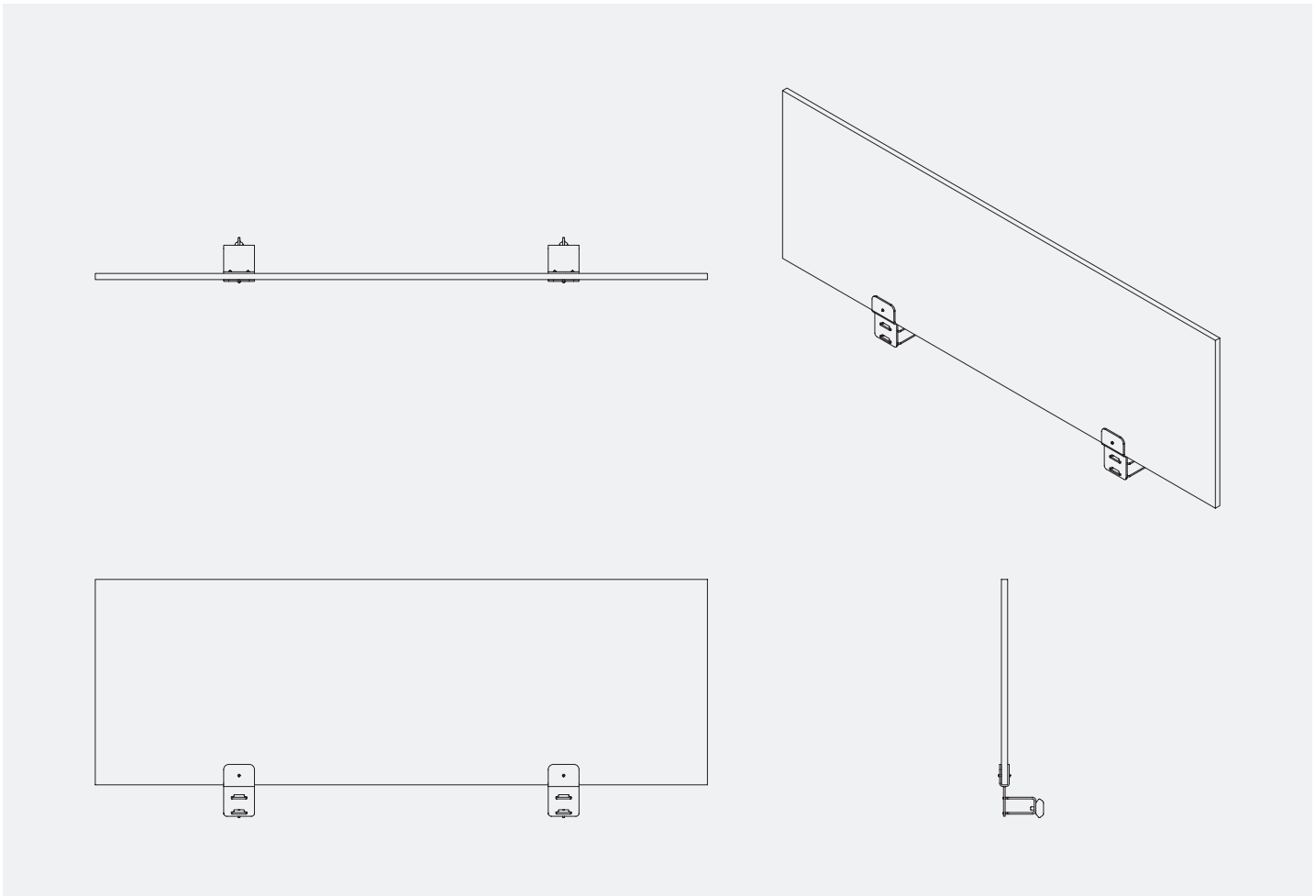

Mamparas:

Mampara Grande 120 x 40 cm

Descripción:

La Mampara Alta DESKO es utilizada para delimitar espacios de trabajo entre los miembros de un equipo, aumentando la privacidad y disminuyendo el ruido externo.

Composición de materiales:

Tablero: Aglomerado con cubierta de melamina y cintilla de PVC de 0.45 mm de espesor.

Soporte Metálico: Calibre 1/8 in pintado en color blanco con pintura electroestática pulverizada.

Mariposa de sujeción: Metálica con perilla plástica.

Requiere dos soportes metálicos que permiten el ajuste con la mampara con un tornillo mariposa, no es necesario usar herramientas para su ensamble.

SKU:

MM120. + Código de color



Blanco

MD07

Ver Guía de Mamparas, Pág. 135

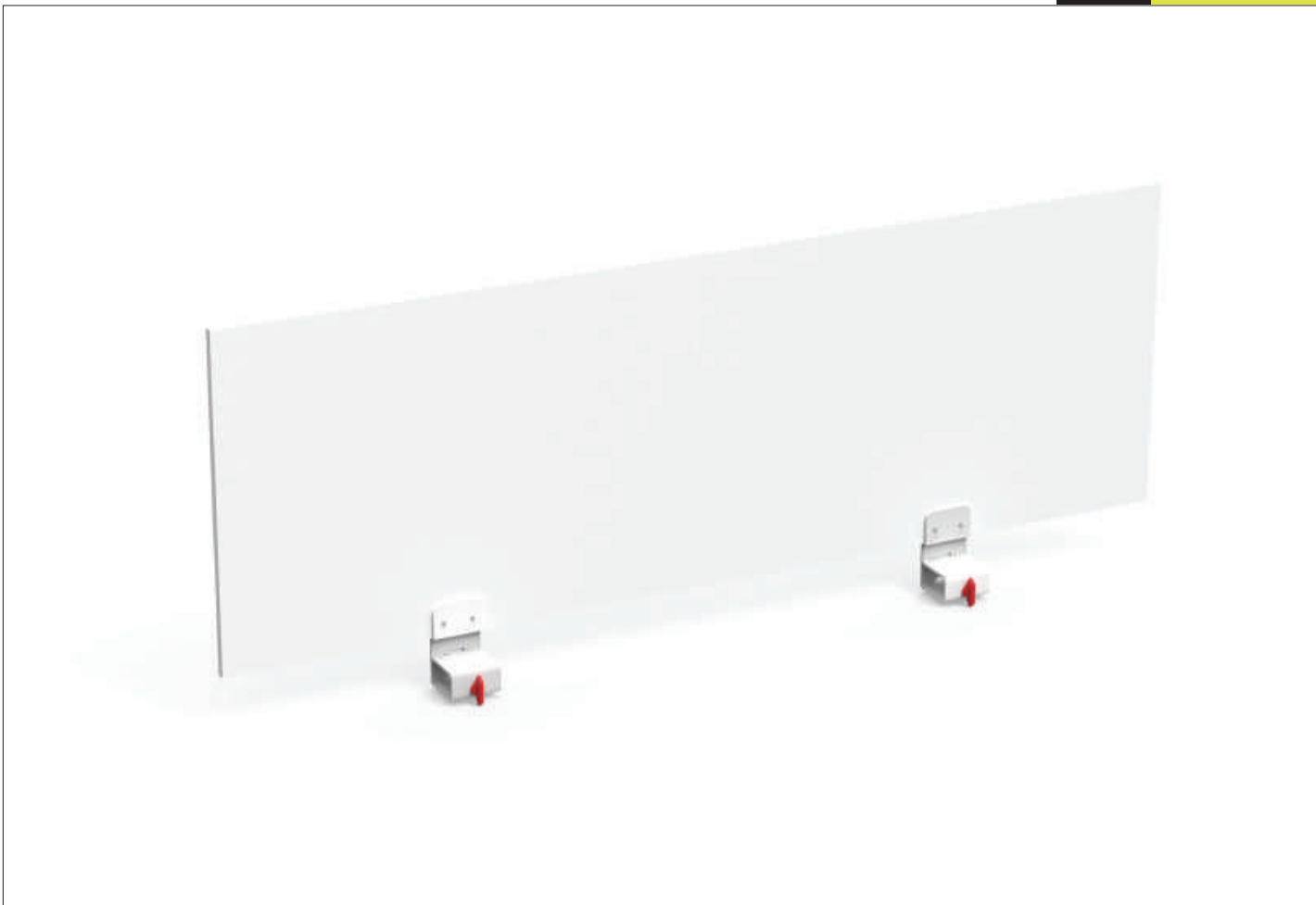

Ejemplo Código de Producto:
MM120.MD07

Dimensiones del Producto:

Alto — 40 cm
Largo — 120 cm
Ancho — 1.2 cm

Dimensiones del Empaque:

Alto — 52.8 cm
Largo — 132 cm
Ancho — 5.5 cm



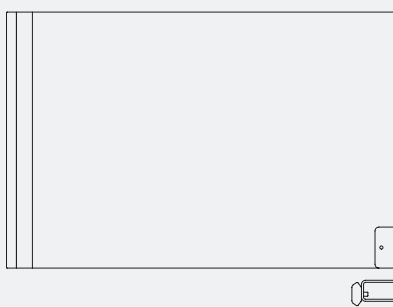
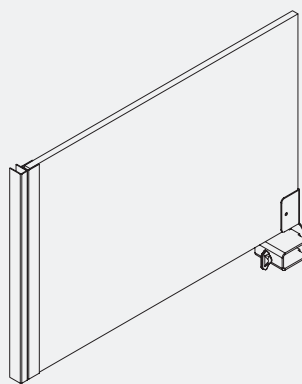

Mamparas:

Mampara Intermedia

Descripción:

La Mampara Intermedia DESKO es utilizada para delimitar espacios de trabajo entre los miembros de un equipo, aumentando la privacidad y disminuyendo el ruido externo.

Composición de materiales:

Tablero: Aglomerado con cubierta de melamina y cintilla de PVC de 0.45 mm de espesor.

Soporte Metálico: Calibre 1/8 in pintado en color blanco con pintura electroestática pulverizada.

Mariposa de sujeción: Metálica con perilla plástica.

Requiere dos soportes metálicos que permiten el ajuste con la mampara con un tornillo mariposa, no es necesario usar herramientas para su ensamble.

SKU:

M1060.

+ Código de color



Blanco

MD07

Ver Guía de Mamparas, Pág. 135



Ejemplo Código de Producto:
MI060.MD07

Dimensiones del Producto:		
Alto	—	40 cm
Largo	—	60 cm
Ancho	—	1.2 cm
Dimensiones del Empaque:		
Alto	—	52.8 cm
Largo	—	72.8 cm
Ancho	—	5.5 cm







Elementos



Archivo

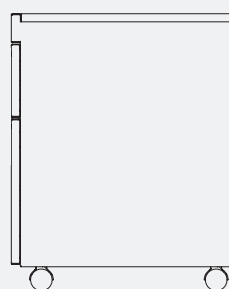
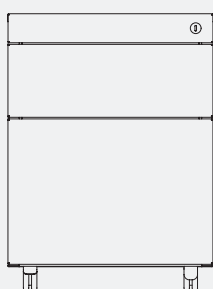
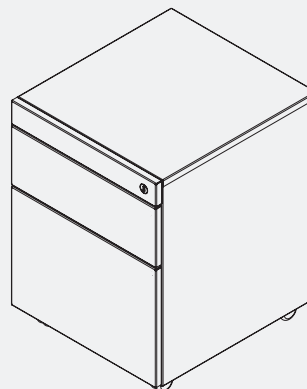
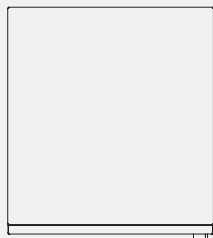

Archivo:

Archivero Móvil P/A

SKU:

A006. + Código de color



Descripción:

El Archivero Móvil DESKO con un cajón papelerero y archivero, permite organizar y almacenar papelería de tamaño carta y oficio. Es un complemento ideal para cualquier configuración. Cuenta con chapa general brindando seguridad al usuario. Sus rodajas facilitan su movimiento.

Composición de materiales:

Fabricado en Melamina 16mm doble cara, con cantos enchapados en PVC de 1 Y 2 mm de espesor.

Corredera de extensión completa de 440mm con capacidad de carga de 17kg.



Blanco

DM01



Ejemplo Código de Producto:

A006.DM01

Dimensiones del Producto:

Alto — 57.3 cm
 Largo — 50 cm
 Ancho — 39.1 cm

Dimensiones del Empaque:

Alto — 89 cm
 Largo — 44 cm
 Ancho — 52 cm



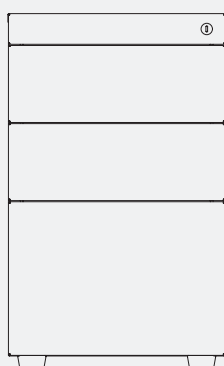
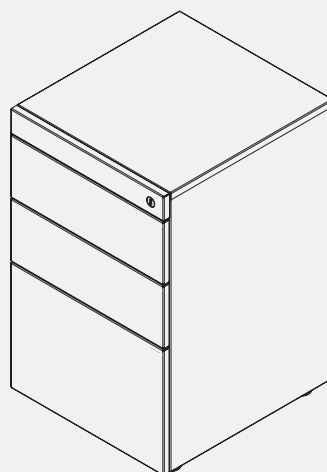
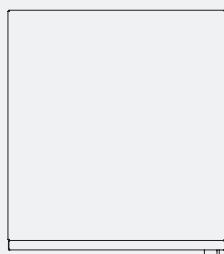

Archivo:

Archivero P/P/A

SKU:

A004. + Código de color



Descripción:

El Archivero Metálico DESKO cuenta con doble cajón papelerero y un archivero, que permite organizar y almacenar papelería de tamaño carta y oficio. Es un complemento ideal para cualquier configuración. Cuenta con chapa general brindando seguridad al usuario. Nivelador para ajuste de alturas.

Composición de materiales:

Fabricado en Melamina 16mm doble cara, con cantos enchapados en PVC de 1 Y 2 mm de espesor.
Corredera de extensión completa de 440mm con capacidad de carga de 17kg.



Blanco

DM01



Ejemplo Código de Producto:

A004.DM01

Dimensiones del Producto:

Alto	—	65 cm
Largo	—	50 cm
Ancho	—	39.1 cm

Dimensiones del Empaque:

Alto	—	89 cm
Largo	—	44 cm
Ancho	—	52 cm



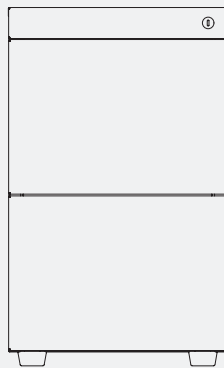
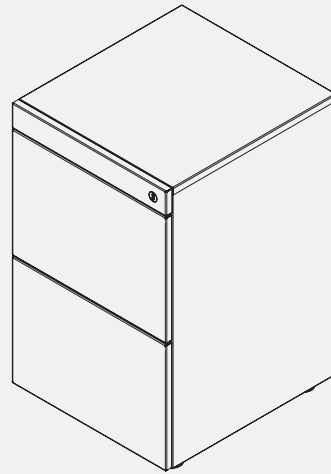
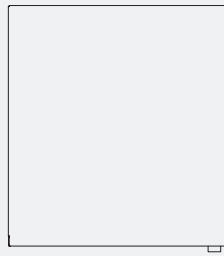

Archivo:

Archivero A/A

SKU:

A007. + Código de color



Descripción:

El Archivero Metálico DESKO de doble archivero, permite organizar y almacenar papelería de tamaño carta y oficio de forma sencilla. Es un complemento ideal para cualquier configuración. Cuenta con chapa general brindando seguridad al usuario. Tiene nivelador para ajuste de alturas.

Composición de materiales:

Fabricado en Melamina 16mm doble cara, con cantos enchapados en PVC de 1 Y 2 mm de espesor.

Corredera de extensión completa de 440mm con capacidad de carga de 17kg.



Blanco

DM01



Ejemplo Código de Producto:

A007.DM01

Dimensiones del Producto:

Alto — 65 cm
 Largo — 50 cm
 Ancho — 39.1 cm

Dimensiones del Empaque:

Alto — 89 cm
 Largo — 44 cm
 Ancho — 52 cm



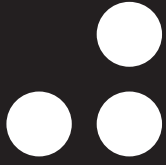



Elementos



Accesorios

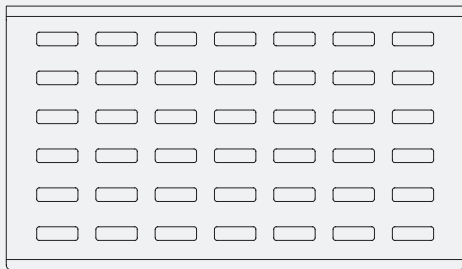
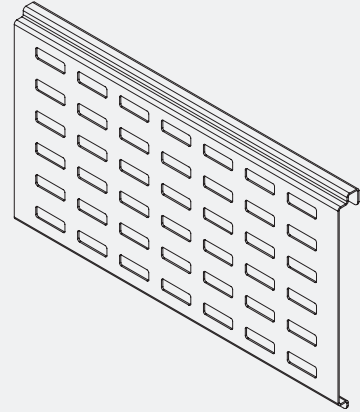
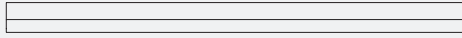

Accesorios:

Porta Accesorios Chico

SKU:

AC01. + Código de color



Descripción:

El Porta Accesorios para mamparas es un elemento en el cual se pueden ensamblar otros accesorios DESKO como son Porta Lápices, Porta Clips, Charola Papelera, Porta I-Wear, Pizarrón Organizador, sin el uso de herramientas. Se tiene en dos tamaños para optimizar espacios en las diferentes mamparas y permite tener fácil acceso a las herramientas y maximizar espacios al no usar área de la mesa de trabajo.

Composición de materiales:

Lámina calibre 16 mm.



Blanco

DM01



Ejemplo Código de Producto:
AC01.DM01

Dimensiones del Producto:
Alto — 21.5 cm
Largo — 39 cm
Ancho — 2.45 cm



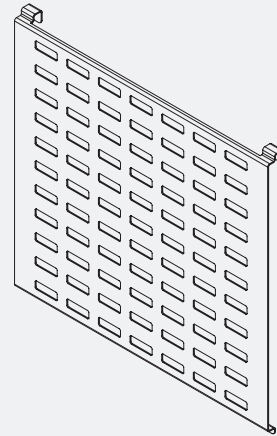
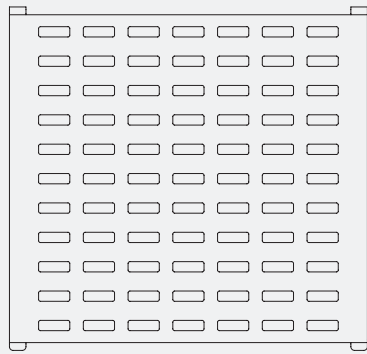

Accesorios:

Porta Accesorios Grande

Descripción:

El Porta Accesorios para mamparas es un elemento en el cual se pueden ensamblar otros accesorios DESKO como son Porta Lápices, Porta Clips, Charola Papelera, Porta I-Wear, Pizarrón Organizador, sin el uso de herramientas. Se tiene en dos tamaños para optimizar espacios en las diferentes mamparas y permite tener fácil acceso a las herramientas y maximizar espacios al no usar área de la mesa de trabajo.

Composición de materiales:

Lámina calibre 16 mm.

SKU:

AC02. + Código de color



Blanco

DM01



Ejemplo Código de Producto:
AC02.DM01

Dimensiones del Producto:
Alto — 38 cm
Largo — 39 cm
Ancho — 2.45 cm



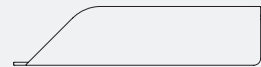
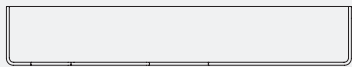
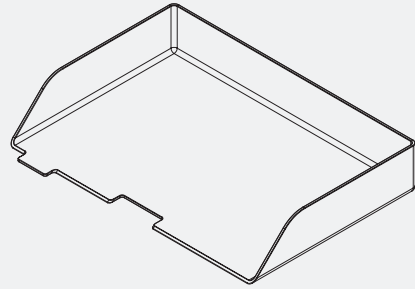
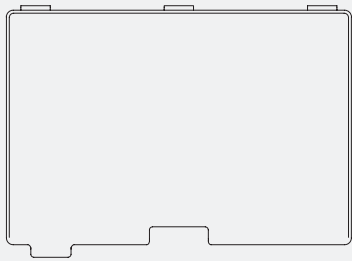

Accesorios:

Charola Papelera

Descripción:

La Charola Papelera permite al usuario organizar su papelería de una manera eficiente. Se coloca sobre el Porta Accesorios para mamparas, siendo posible colocar 3 en el chico y 6 en el grande.

Composición de materiales:

Plástico.

SKU:

AC03. + Código de color



Transparente

PD06

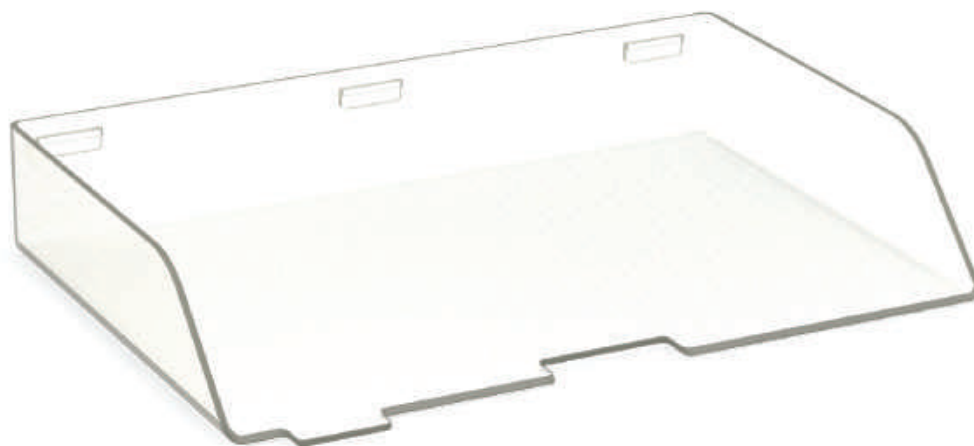

Ejemplo Código de Producto:

AC03.PD06

Dimensiones del Producto:

Alto	—	6 cm
Largo	—	35 cm
Ancho	—	24 cm



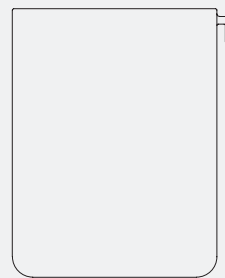
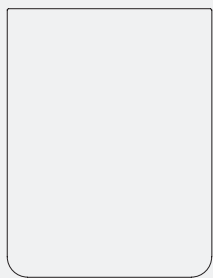
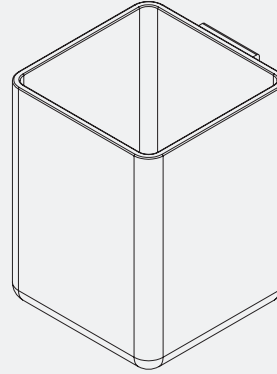
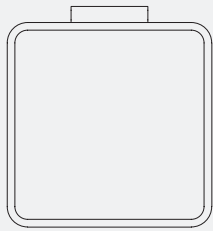

Accesorios:

Porta Lápices

SKU:

AC04. + Código de color



Descripción:

El Porta Lápices permite al usuario la organización del espacio de trabajo y el fácil acceso a las herramientas usadas, optimiza el espacio al poder ser ensamblado en el Porta Accesorios para mamparas, siendo posible colocar varios en el mismo espacio.

Composición de materiales:

Plástico.



Transparente

PD06



Ejemplo Código de Producto:

AC04.PD06

Dimensiones del Producto:

Alto	—	10 cm
Largo	—	8 cm
Ancho	—	8.5 cm



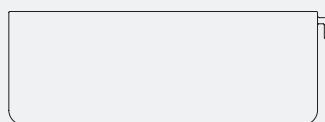
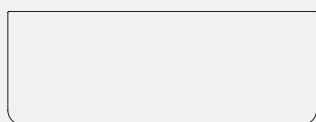
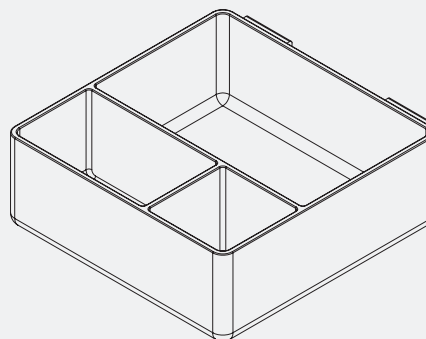
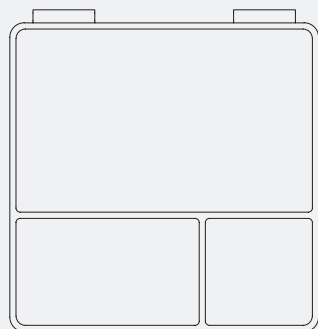

Accesorios:

Porta Clips

SKU:

AC05. + Código de color



Descripción:

El Porta Clips es un accesorio que cuenta con tres compartimentos en los cuales se pueden depositar elementos pequeños no limitados a clips. Por su tamaño es posible optimizar el área de trabajo y un fácil acceso a las herramientas, ya que puede ser ensamblado en el Porta Accesorios para mamparas, siendo posible colocar varios en el mismo espacio. También se puede colocar sobre la mesa o dentro cajón.

Composición de materiales:

Plástico.



Transparente

PD06



Ejemplo Código de Producto:

AC05.PD06

Dimensiones del Producto:

Alto	—	5.5 cm
Largo	—	15 cm
Ancho	—	15.5 cm



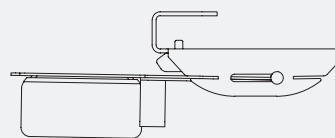
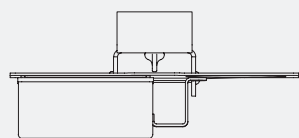
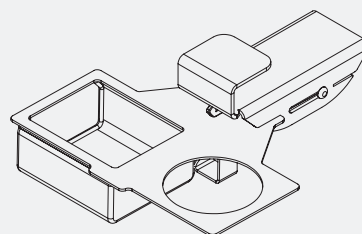
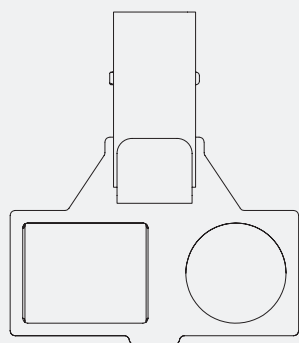

Accesorios:

Smart Sleeve

SKU:

AC06. + Código de color



Descripción:

Un accesorio que permite la organización del espacio de trabajo optimizando el área, al ser capaz de colocar herramientas en un espacio reducido proporcionando una superficie mayor en la mesa de trabajo. Cuenta con una lámina Porta Vasos y un Wallet Pouch para colocar elementos pequeños, además un tornillo pivote para su sujeción a la cubierta.

Composición de materiales:

Smart Sleeve: Lámina de calibre 11mm en acabado con pintura electrostática micro pulverizada.

Wallet Pouch: Metálico.

Tornillo Pivote: Metálico con una perilla plástica.



Blanco

DM01



Ejemplo Código de Producto:

AC06.DM01

Dimensiones del Producto:

Alto	—	20.2 cm
Largo	—	29 cm
Ancho	—	23 cm



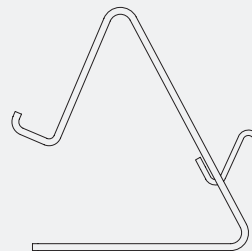
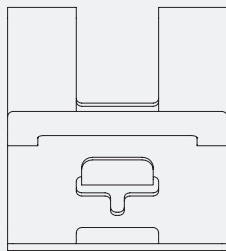
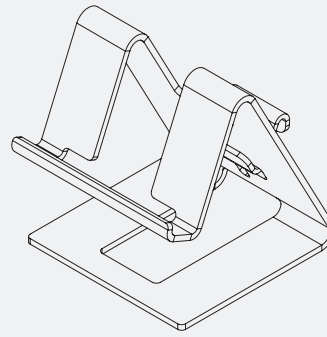
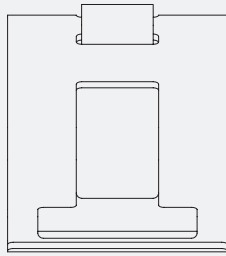

Accesorios:

Porta I-Ware

SKU:

AC07. + Código de color



Descripción:

El Porta I-Ware por su tamaño es ideal para colocar tablets y celulares permitiendo la organización del espacio de trabajo y un acceso rápido al equipo. Puede ser colocado en el Porta Accesorios para mamparas, siendo posible colocar varios en el mismo espacio.

Composición de materiales:

Lámina calibre 14 mm con acabado en pintura electroestática micro pulverizada.



Blanco

DM01

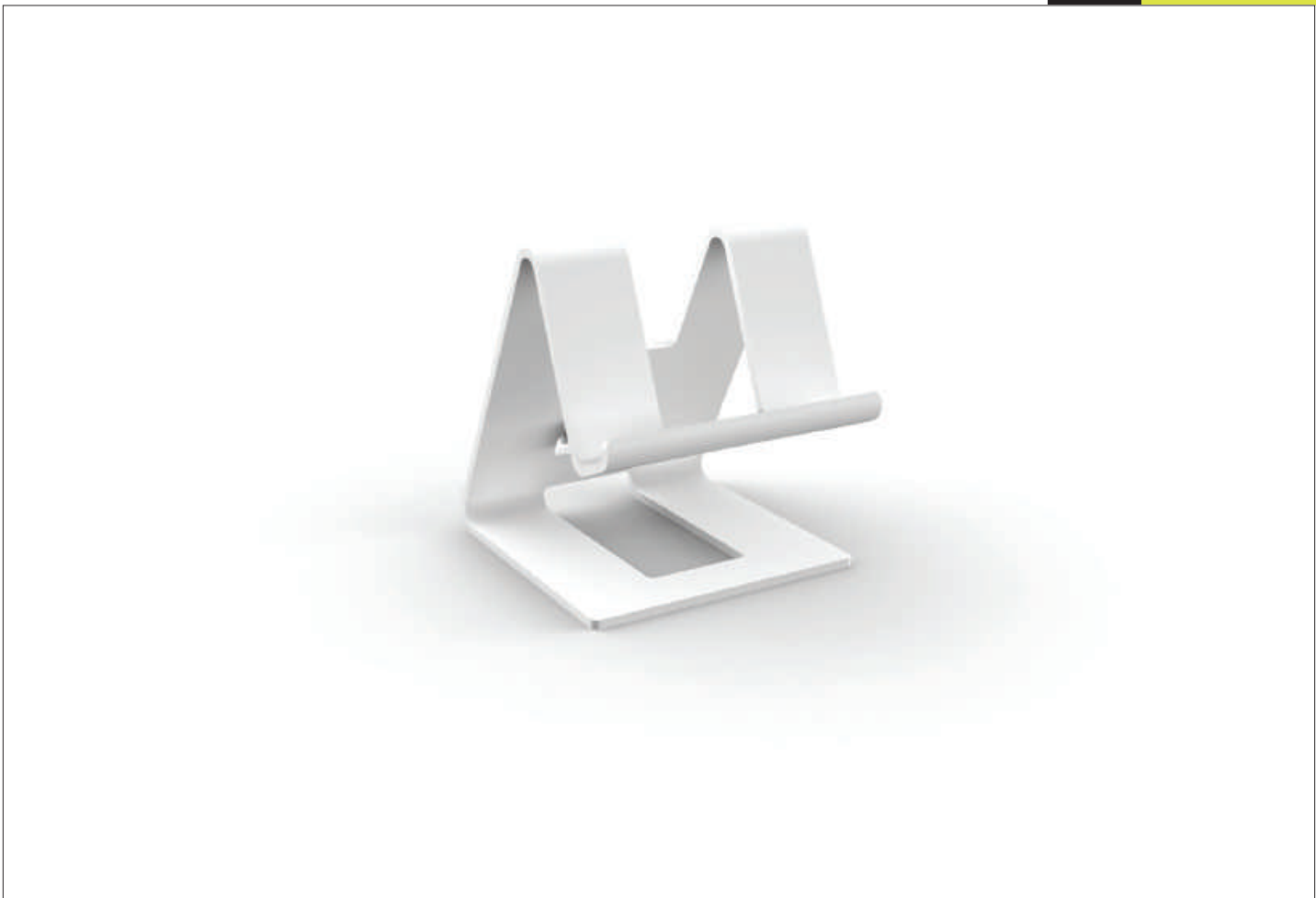

Ejemplo Código de Producto:

AC07.DM01

Dimensiones del Producto:

Alto	—	15 cm
Largo	—	13.5 cm
Ancho	—	16 cm



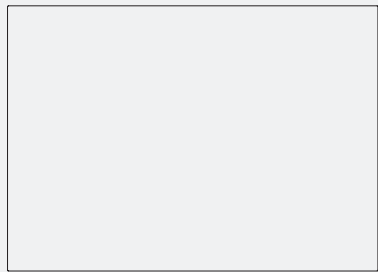
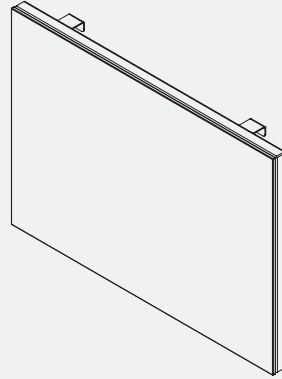
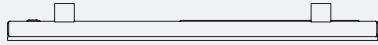

Accesorios:

Pizarrón Organizador

SKU:

AC08



Descripción:

El Pizarrón Organizador es un accesorio que cuenta con un bloc de notas (no incluido), un elástico porta plumas o celular y un pizarrón portátil, que permite ser trasladado con facilidad. Puede ser colocado sobre el Porta Accesorios para mamparas, optimizando espacios en el área de trabajo.

Composición de materiales:

Estructura: Lámina calibre 20 mm.

Pizarrón: MDF de 3 mm de espesor.



Ejemplo Código de Producto:

AC08

Dimensiones del Producto:

Alto	—	20 cm
Largo	—	28 cm
Ancho	—	2.6 cm

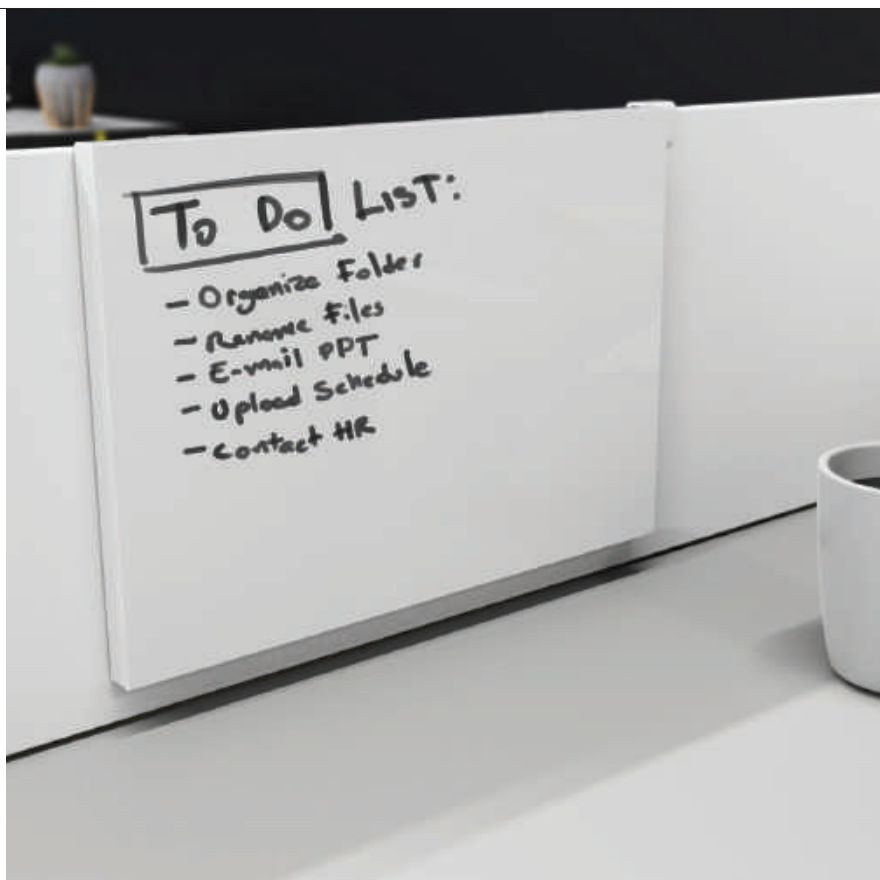

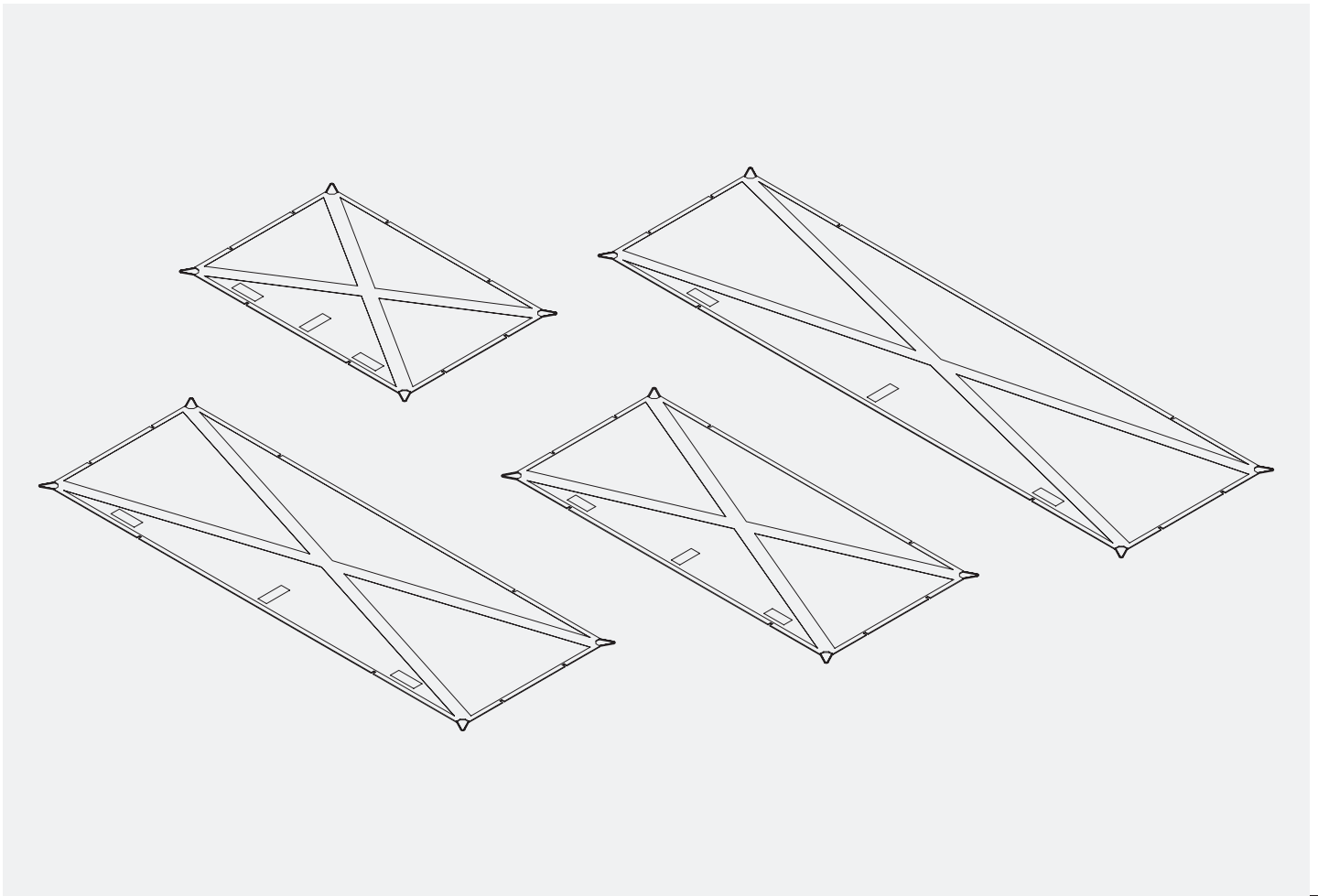

Accesorios:

Cable Net

SKU:

AC10. + Código de tamaño



Descripción:

El Cable Net es una red organizadora que permite el acomodo de cables y artículos personales para que no sean visibles. Es colocado debajo de la mesa y cuenta con ganchos que permiten la sujeción del accesorio a la mesa.

Composición de materiales:

Cable Net: Mesh, cinta plana de nylon y elásticos.
Sujetadores para la cubierta: Lámina calibre 11 mm en acabados con pintura electroestática micro pulverizada.

Códigos de Tamaño:

TD01	—	90 cm
TD02	—	120 cm
TD03	—	150 cm
TD04	—	180 cm

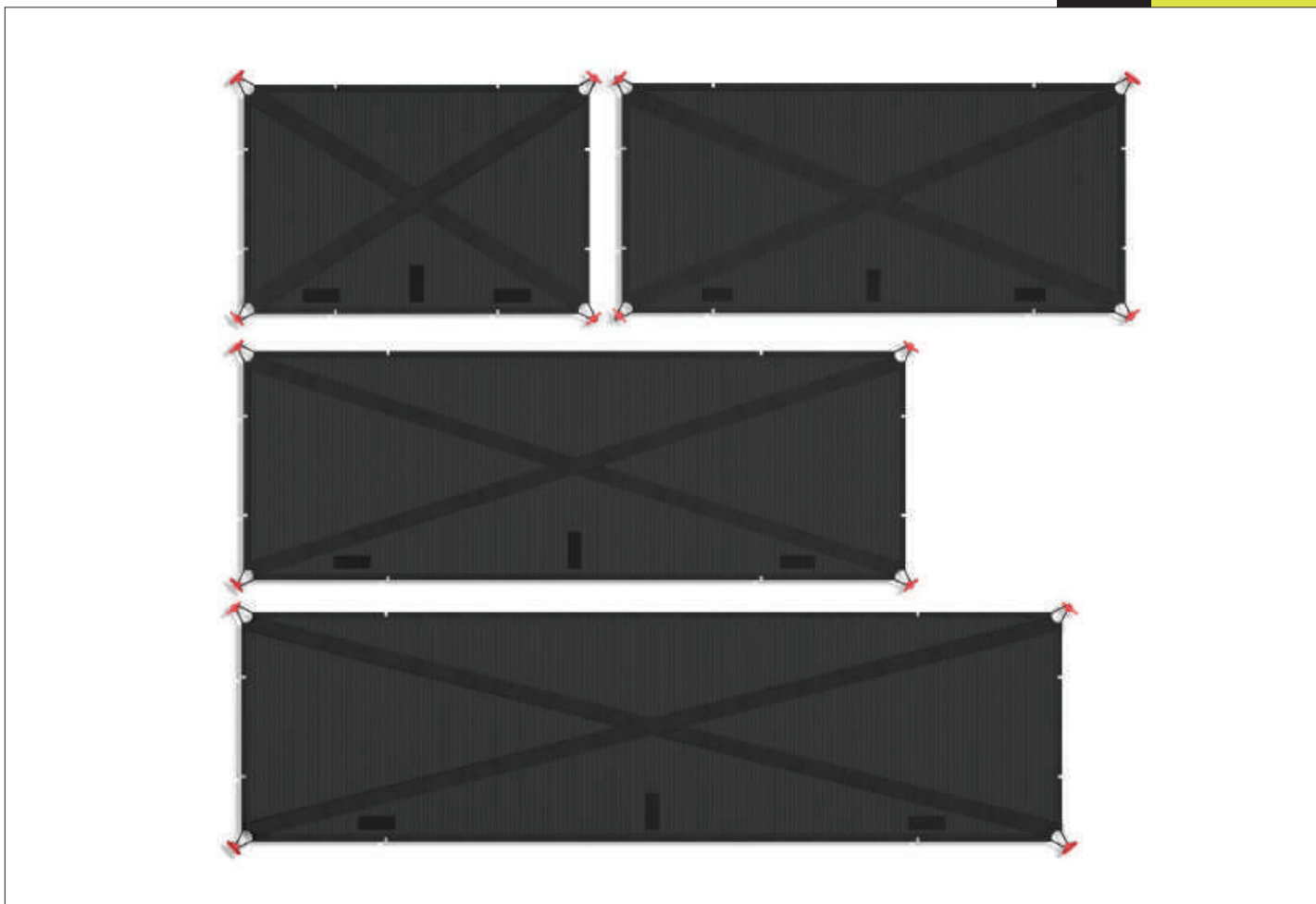

Ejemplo Código de Producto:

AC10.TD01

Dimensiones del Producto:

Largo — para cubiertas de:
90 cm, 120 cm, 150 cm y 180 cm
Ancho — 43 cm







Elementos



Recepción

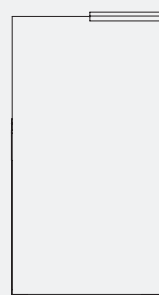
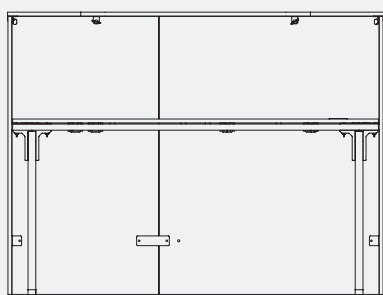
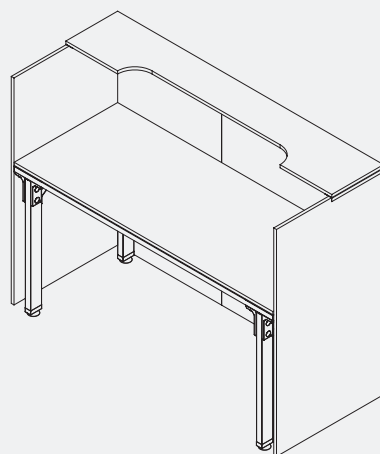
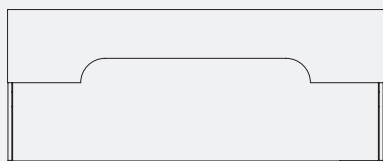

Recepción:

Recepción 150 cm

Descripción:

La Recepción DESKO consta de mamparas especiales y una cubierta elevada la cual nos brinda una satisfacción en cuanto a la atención y confort que recibe el visitante y por otro lado resguarda la privacidad de documentos y equipos importantes.

Composición de materiales:

Aglomerado con cubierta de melamina calibre 16 mm y cintilla de PVC de 2.00 mm de espesor.
Mariposa de sujeción: Metálica con perilla plástica. Requiere dos soportes metálicos que permiten el ajuste con la mampara con un tornillo mariposa, no es necesario usar herramientas para su ensamble.

SKU:

R150. + Código de color

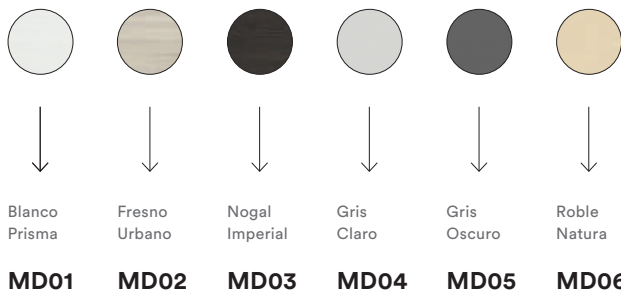

Ver Guía de Recepciones, Pág. 145



Ejemplo Código de Producto:
R150.MD04

Dimensiones del Producto:

Alto	—	112 cm
Largo	—	150 cm
Ancho	—	60 cm

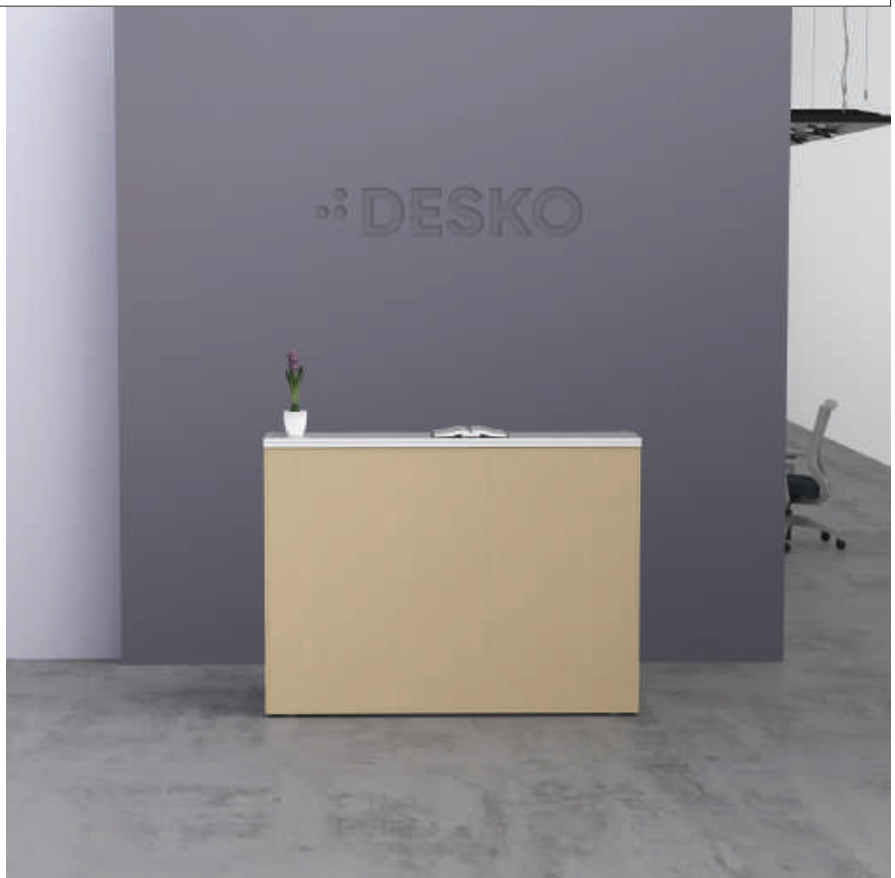

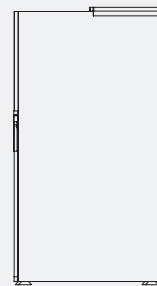
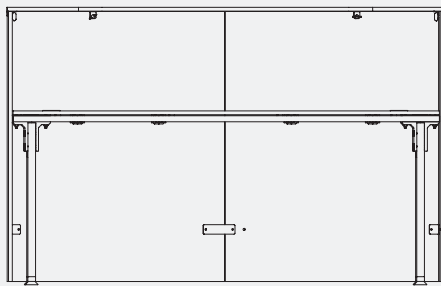
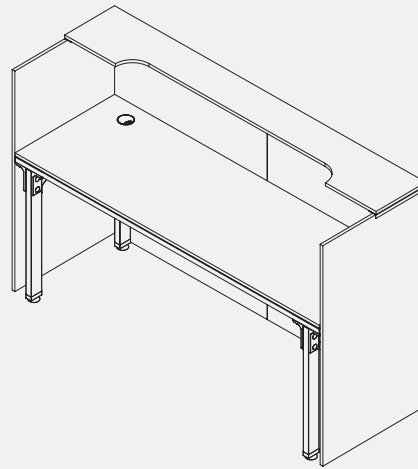
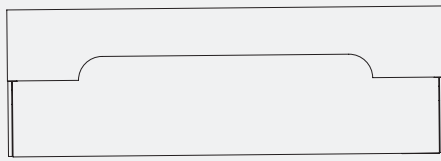

Recepción:

Recepción 180 cm

Descripción:

La Recepción DESKO consta de mamparas especiales y una cubierta elevada la cual nos brinda una satisfacción en cuanto a la atención y confort que recibe el visitante y por otro lado resguarda la privacidad de documentos y equipos importantes.

Composición de materiales:

Aglomerado con cubierta de melamina calibre 16 mm y cintilla de PVC de 2.00 mm de espesor.
Mariposa de sujeción: Metálica con perilla plástica. Requiere dos soportes metálicos que permiten el ajuste con la mampara con un tornillo mariposa, no es necesario usar herramientas para su ensamble.

SKU:

R180. + Código de color

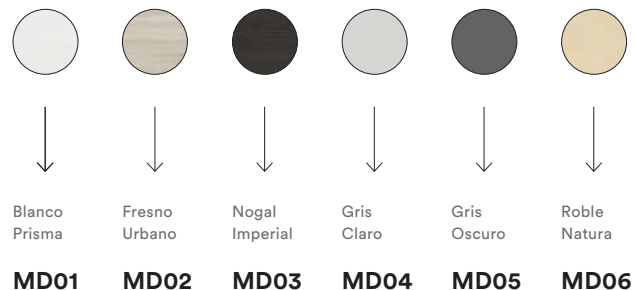

Ver Guía de Recepciones, Pág. 145



Ejemplo Código de Producto:

R180.MD04

Dimensiones del Producto:

Alto	—	112 cm
Largo	—	180 cm
Ancho	—	60 cm



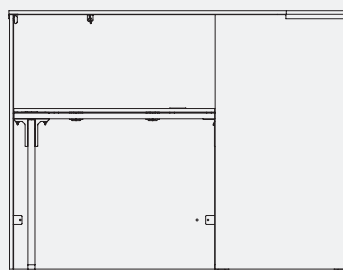
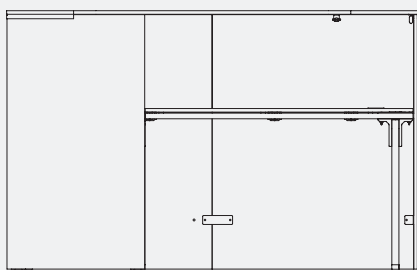
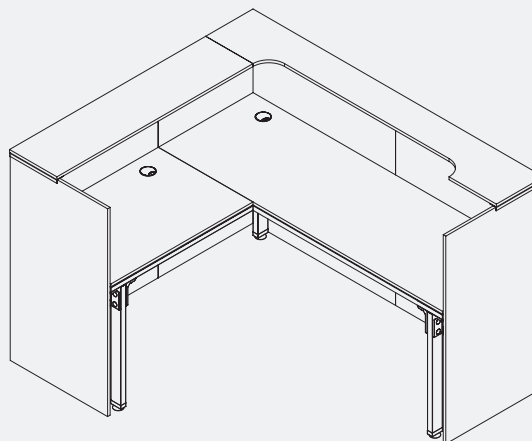
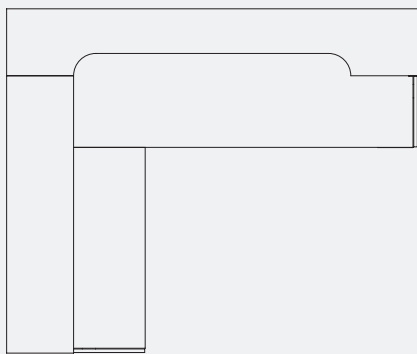

Recepción:

Retorno Recepción

Descripción:

El Retorno de Recepción Desko ofrece la opción de crecer y crear tu propia configuración ya sea para uno o más usuarios, brindándonos también una satisfacción en cuanto a la atención y confort que recibe el visitante y por otro lado resguarda la privacidad de documentos y equipos importantes.

Composición de materiales:

Aglomerado con cubierta de melamina calibre 16 mm y cintilla de PVC de 2.00 mm de espesor.
Mariposa de sujeción: Metálica con perilla plástica. Requiere dos soportes metálicos que permiten el ajuste con la mampara con un tornillo mariposa, no es necesario usar herramientas para su ensamble.

SKU:

RR01. + Código de color



Blanco Prisma Fresno Urbano Nogal Imperial Gris Claro Gris Oscuro Roble Natura

MD01 MD02 MD03 MD04 MD05 MD06

Ver Guía de Recepciones, Pág. 145



Ejemplo Código de Producto:

RR01.MD04

Dimensiones del Producto:

Alto	—	112 cm
Largo	—	180 cm
Ancho	—	150 cm

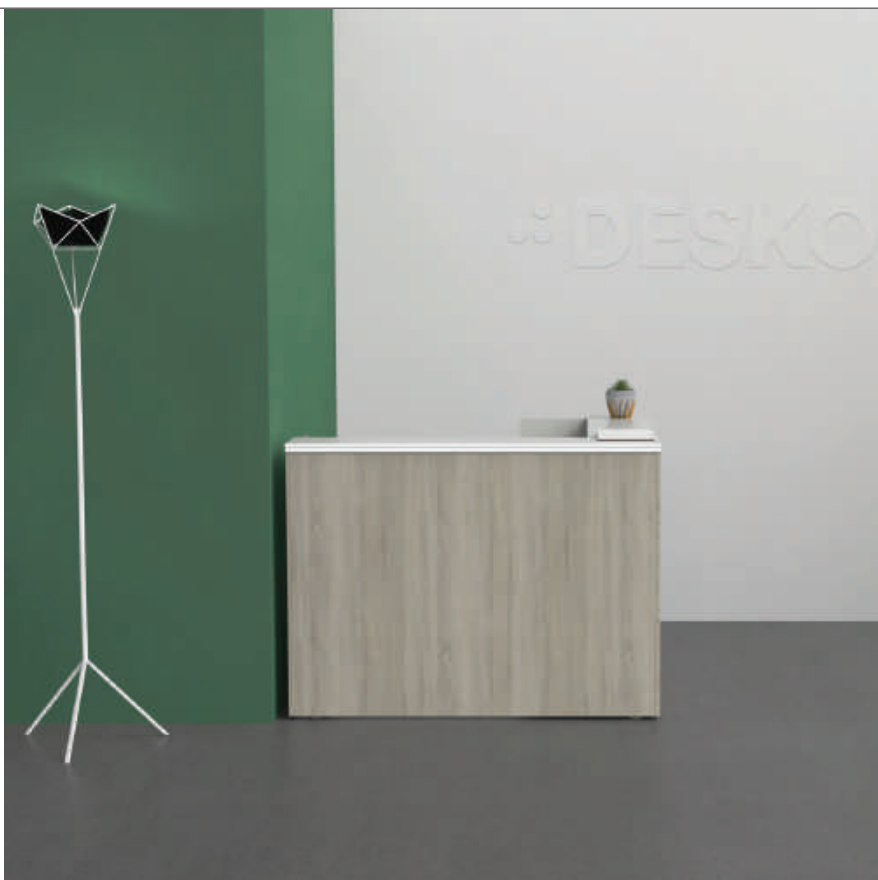









Matriz de Colores



Sistema
Desking

Colores Nubs

Coral
PD05



Verde Manzana
PD04

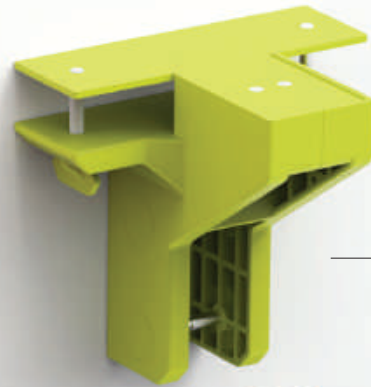

Gris
PD02



Carbón
PD03



Blanco
PD01

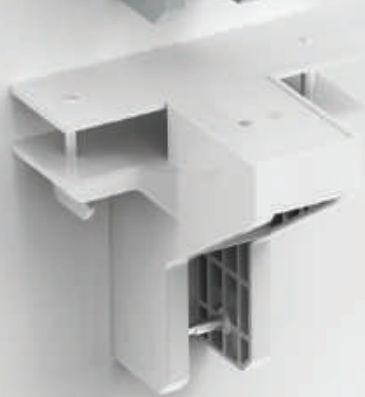

Colores Cubiertas



Color de Cubierta:
Blanco Prisma MD01

Color de Cubierta:
Fresno Urbano MD02

Color de Cubierta:
Nogal Imperial MD03

Color de Nub:
Blanco PD01



Color de Nub:
Gris PD02



Color de Nub:
Carbón PD03



Color de Nub:
Coral PD04



Color de Nub:
Verde Manzana PD05



	Color de Cubierta: Gris Claro MD04	Color de Cubierta: Gris Oscuro MD05	Color de Cubierta: Roble Natura MD06
Color de Nub: Blanco			
Color de Nub: Gris			
Color de Nub: Carbón			
Color de Nub: Coral			
Color de Nub: Verde Manzana			

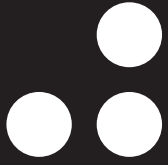



Guía de Configura— ciones



Sistema
Desking

Tipo de Configuración:

En Línea

Cubierta A 60 cm	N1	←60→	N1	←120→	N1	←180→
	A1	60		A2		60
Cubierta B 90 cm	N1	←90→	N2	←180→	N2	←270→
	B1	60		B2		60
Cubierta C 120 cm	N1	←120→	N2	←240→	N2	←360→
	C1	60		C2		60
Cubierta D 150 cm	N1	←150→	N2	←300→	N2	←450→
	D1	60		D2		60
Cubierta E 180 cm	N1	←180→	N2	←360→	N2	←540→
	E1	60		E2		60

Guía de Patas y Uniones:

N1



□ Pata Metálica

— Unión Metálica

N2

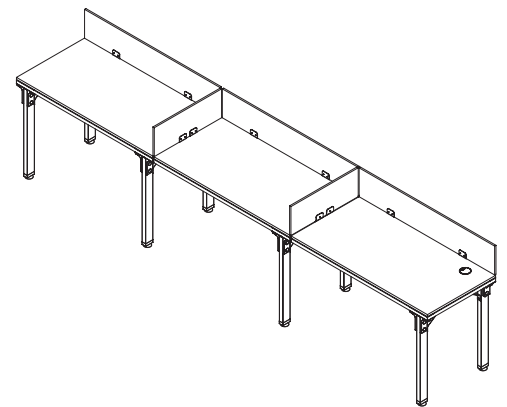

Lista de SKU

P001 Pata Metálica
 U001 Unión Metálica
 C060 Cubierta 60 × 60 cm
 C090 Cubierta 90 × 60 cm
 C120 Cubierta 120 × 60 cm
 C150 Cubierta 150 × 60 cm
 C180 Cubierta 180 × 60 cm

Colores Cubiertas

MD01 Blanco Prisma
 MD02 Fresno Urbano
 MD03 Nogal Imperial
 MD04 Gris Claro
 MD05 Gris Oscuro
 MD06 Roble Natura

Tipo de Configuración:

Frente a Frente | Telemarketing

Cubierta A 60 cm	N1 A1		N1 A2		N1 A3	
Cubierta A 90 cm	N1 B1		N2 B2		N2 B3	
Cubierta A 120 cm	N1 C1		N2 C2		N2 C3	
Cubierta A 150 cm	N1 D1		N2 D2		N2 D3	
Cubierta A 180 cm	N1 E1		N2 E2		N2 E3	

Guía de Patas y Uniones:

N1

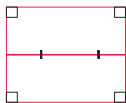

N2

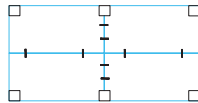

- Pata Metálica
- Unión Metálica

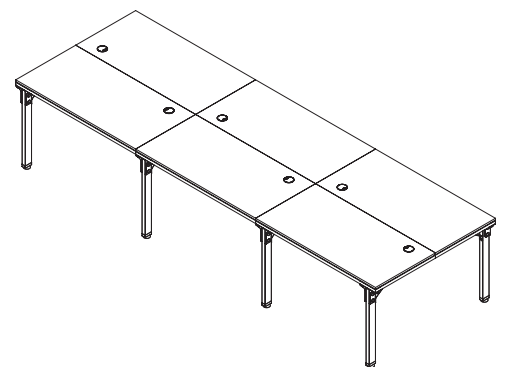

Lista de SKU

- P001 Pata Metálica
- U001 Unión Metálica
- C060 Cubierta 60 x 60 cm
- C090 Cubierta 90 x 60 cm
- C120 Cubierta 120 x 60 cm
- C150 Cubierta 150 x 60 cm
- C180 Cubierta 180 x 60 cm

Colores Cubiertas

- MD01 Blanco Prisma
- MD02 Fresno Urbano
- MD03 Nogal Imperial
- MD04 Gris Claro
- MD05 Gris Oscuro
- MD06 Roble Natura

Tipo de Configuración:

En "H"

	Cubierta B 90 cm	Cubierta C 120 CM	Cubierta D 50 cm	Cubierta E 180 cm
Cubierta B 90 cm	<p>N1</p>	<p>N1</p>	<p>N1</p>	<p>N1</p>
Cubierta C 120 cm	<p>N1</p>	<p>N1</p>	<p>N1</p>	<p>N1</p>
Cubierta D 150 cm	<p>N1</p>	<p>N1</p>	<p>N1</p>	<p>N1</p>
Cubierta E 180 cm	<p>N1</p>	<p>N1</p>	<p>N1</p>	<p>N1</p>

Guía de Patas y Uniones:

N1

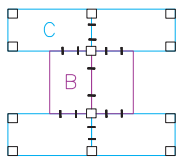

- Pata Metálica
- Unión Metálica

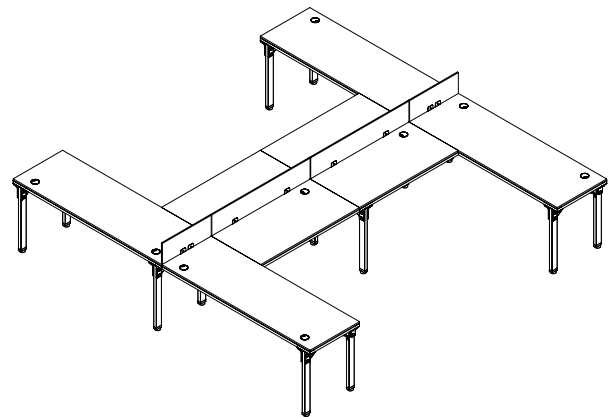

Lista de SKU

- P001 Pata Metálica
- U001 Unión Metálica
- C090 Cubierta 90 x 60 cm
- C120 Cubierta 120 x 60 cm
- C150 Cubierta 150 x 60 cm
- C180 Cubierta 180 x 60 cm
- CT01 Cubierta Triangular

Colores Cubiertas

- MD01 Blanco Prisma
- MD02 Fresno Urbano
- MD03 Nogal Imperial
- MD04 Gris Claro
- MD05 Gris Oscuro
- MD06 Roble Natural

Tipo de Configuración:

En "L"

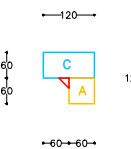
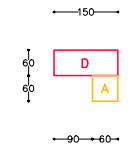
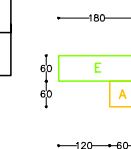
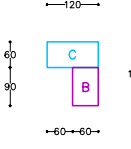
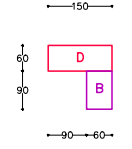
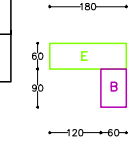
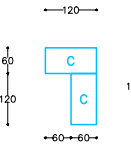
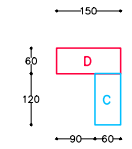
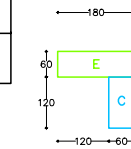
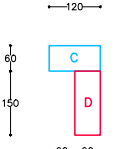
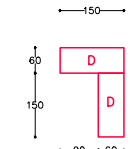
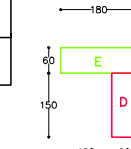
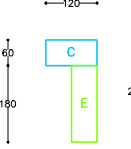
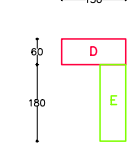
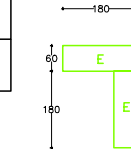
	Cubierta C 120cm	Cubierta D 150cm	Cubierta E 180cm
Cubierta A 60 cm	<p>N1</p> <p>A1</p> 	<p>N1</p> <p>A2</p> 	<p>N1</p> <p>A3</p> 
Cubierta B 90 cm	<p>N1</p> <p>B1</p> 	<p>N1</p> <p>B2</p> 	<p>N1</p> <p>B3</p> 
Cubierta C 120 cm	<p>N2</p> <p>C1</p> 	<p>N2</p> <p>C2</p> 	<p>N2</p> <p>C3</p> 
Cubierta D 150 cm	<p>N2</p> <p>D1</p> 	<p>N2</p> <p>D2</p> 	<p>N2</p> <p>D3</p> 
Cubierta E 180 cm	<p>N2</p> <p>E1</p> 	<p>N2</p> <p>E2</p> 	<p>N2</p> <p>E3</p> 

Guía de Patas y Uniones:

N1

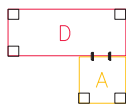

N2

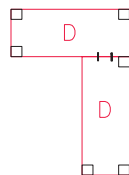

□ Pata Metálica

— Unión Metálica

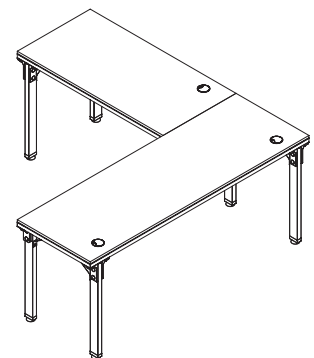

Lista de SKU

- P001 Pata Metálica
- U001 Unión Metálica
- C060 Cubierta 60 x 60 cm
- C090 Cubierta 90 x 60 cm
- C120 Cubierta 120 x 60 cm
- C150 Cubierta 150 x 60 cm
- C180 Cubierta 180 x 60 cm
- CT01 Cubierta Triangular

Colores Cubiertas

- MD01 Blanco Prisma
- MD02 Fresno Urbano
- MD03 Nogal Imperial
- MD04 Gris Claro
- MD05 Gris Oscuro
- MD06 Roble Natura

Tipo de Configuración:

En "X"

		Cubierta C 120 cm		Cubierta D 150cm		Cubierta E 180 cm
Cubierta A 60 cm	N1		N1		N1	
	A1					
Cubierta B 90 cm	N1		N1		N1	
	B1					
Cubierta C 120 cm	N2		N2		N2	
	C1					
Cubierta D 150 cm	N2		N2		N2	
	D1					
Cubierta E 180 cm	N2		N2		N2	
	E1					

Guía de Patas y Uniones:

N1

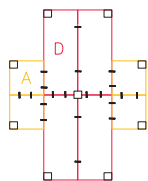

N2

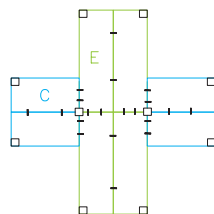

□ Pata Metálica

— Unión Metálica

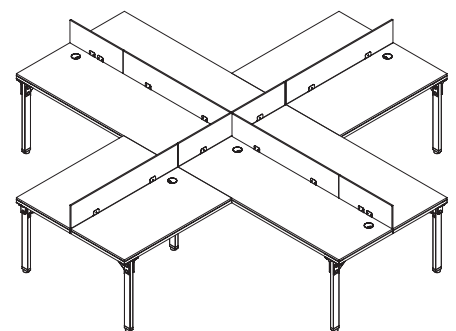

Lista de SKU

P001 Pata Metálica
 U001 Unión Metálica
 C060 Cubierta 60 x 60 cm
 C090 Cubierta 90 x 60 cm
 C120 Cubierta 120 x 60 cm
 C150 Cubierta 150 x 60 cm
 C180 Cubierta 180 x 60 cm
 CT01 Cubierta Triangular

Colores Cubiertas

MD01 Blanco Prisma
 MD02 Fresno Urbano
 MD03 Nogal Imperial
 MD04 Gris Claro
 MD05 Gris Oscuro
 MD06 Roble Natura

Tipo de Configuración:

En "T"

	Cubierta C 120 cm		Cubierta D 150 cm		Cubierta E 180 cm	
Cubierta A 60 cm	N1		N1		N1	
	A1		A2		A3	
Cubierta B 90 cm	N1		N1		N1	
	B1		B2		B3	
Cubierta C 120 cm	N2		N2		N2	
	C1		C2		C3	
Cubierta D 150 cm	N2		N2		N2	
	D1		D2		D3	
Cubierta E 180 cm	N2		N2		N2	
	E1		E2		E3	

Guía de Patas y Uniones:

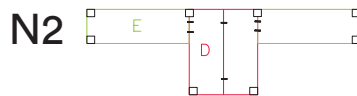
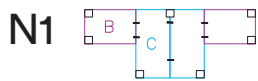

Pata Metálica

Unión Metálica

Lista de SKU

- P001 Pata Metálica
- U001 Unión Metálica
- C060 Cubierta 60 x 60 cm
- C090 Cubierta 90 x 60 cm
- C120 Cubierta 120 x 60 cm
- C150 Cubierta 150 x 60 cm
- C180 Cubierta 180 x 60 cm
- CT01 Cubierta Triangular

Colores Cubiertas

- MD01 Blanco Prisma
- MD02 Fresno Urbano
- MD03 Nogal Imperial
- MD04 Gris Claro
- MD05 Gris Oscuro
- MD06 Roble Natura

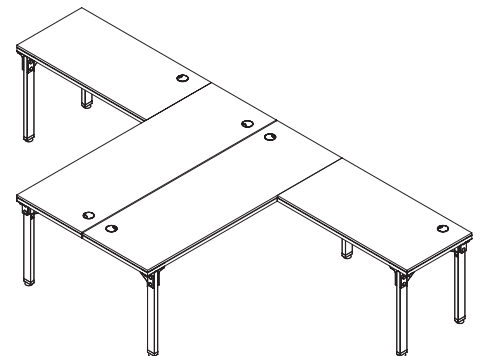

Tipo de Configuración:

En "U"

	Cubierta B 90 cm	Cubierta C 120 cm	Cubierta D 150 cm	Cubierta E 180 cm
Cubierta B 90 cm	<p>N1</p>	<p>N1</p>	<p>N1</p>	<p>N1</p>
Cubierta C 120 cm	<p>N1</p>	<p>N1</p>	<p>N1</p>	<p>N1</p>
Cubierta D 150 cm	<p>N1</p>	<p>N1</p>	<p>N1</p>	<p>N1</p>
Cubierta E 180 cm	<p>N1</p>	<p>N1</p>	<p>N1</p>	<p>N1</p>

Guía de Patas y Uniones:

N1

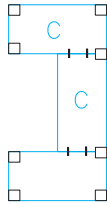

□ Pata Metálica

— Unión Metálica

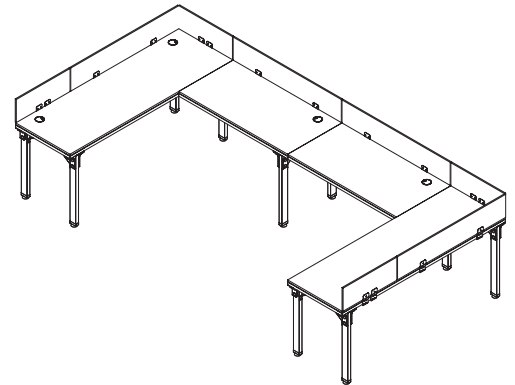

Lista de SKU

P001 Pata Metálica
 U001 Unión Metálica
 C090 Cubierta 90 x 60 cm
 C120 Cubierta 120 x 60 cm
 C150 Cubierta 150 x 60 cm
 C180 Cubierta 180 x 60 cm

Colores Cubiertas

MD01 Blanco Prisma
 MD02 Fresno Urbano
 MD03 Nogal Imperial
 MD04 Gris Claro
 MD05 Gris Oscuro
 MD06 Roble Natura













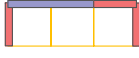







Guía de Mamparas de Escritorio

En Línea

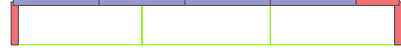
 <p>A1</p> <p>Cant. Tamaño 3 60cm</p>	 <p>A2</p> <p>Cant. Tamaño 1 120 cm 2 60 cm</p>	 <p>A3</p> <p>Cant. Tamaño 1 120 cm 3 60 cm</p>
 <p>B1</p> <p>Cant. Tamaño 1 90 cm 2 60 cm</p>	 <p>B2</p> <p>Cant. Tamaño 1 120 cm 3 60 cm</p>	 <p>B3</p> <p>Cant. Tamaño 3 90 cm 2 60 cm</p>
 <p>C1</p> <p>Cant. Tamaño 1 120 cm 2 60 cm</p>	 <p>C2</p> <p>Cant. Tamaño 2 120 cm 2 60 cm</p>	 <p>C3</p> <p>Cant. Tamaño 3 120 cm 2 60 cm</p>
 <p>D1</p> <p>Cant. Tamaño 1 90 cm 3 60 cm</p>	 <p>D2</p> <p>Cant. Tamaño 1 120 cm 2 90 cm 2 60 cm</p>	 <p>D3</p> <p>Cant. Tamaño 3 120 cm 1 90 cm 2 60 cm</p>
 <p>E1</p> <p>Cant. Tamaño 1 120 cm 3 60 cm</p>	 <p>E2</p> <p>Cant. Tamaño 3 120 cm 2 60 cm</p>	 <p>E3</p> <p>Cant. Tamaño 4 120 cm 3 60 cm</p>

Lista de SKU — Mampara Chica

MC060 Mampara 60 × 22 cm
MC090 Mampara 90 × 22 cm
MC120 Mampara 120 × 22 cm

Lista de SKU — Mampara Grande

MM060 Mampara 60 × 40 cm
MM090 Mampara 90 × 40 cm
MM120 Mampara 120 × 40 cm

Color Mamparas

MD07 Blanco

Mamparas para Configuración:

Telemarketing

	A2		A3
<p>Cant. Tamaño</p> <p>3 120 cm </p> <p>4 60 cm </p> <p>2 60 cm </p>		<p>Cant. Tamaño</p> <p>1 120 cm </p> <p>5 60 cm </p> <p>4 60 cm </p>	
	B2		B3
<p>Cant. Tamaño</p> <p>1 120 cm </p> <p>5 60 cm </p> <p>2 60 cm </p>		<p>Cant. Tamaño</p> <p>3 90cm </p> <p>4 60 cm </p> <p>4 60 cm </p>	
	C2		C3
<p>Cant. Tamaño</p> <p>2 120 cm </p> <p>4 60 cm </p> <p>2 60 cm </p>		<p>Cant. Tamaño</p> <p>3 120 cm </p> <p>4 60 cm </p> <p>4 60 cm </p>	
	D2		D3
<p>Cant. Tamaño</p> <p>1 120 cm </p> <p>2 90 cm </p> <p>4 60 cm </p> <p>2 60 cm </p>		<p>Cant. Tamaño</p> <p>3 120 cm </p> <p>1 90 cm </p> <p>4 60 cm </p> <p>4 60 cm </p>	
	E2		E3
<p>Cant. Tamaño</p> <p>3 120 cm </p> <p>4 60 cm </p> <p>2 60 cm </p>		<p>Cant. Tamaño</p> <p>4 120 cm </p> <p>5 60 cm </p> <p>4 60 cm </p>	

Ejemplo Código de Producto:

MI060.MD07

Lista de SKU — Mampara Chica

- MC060 Mampara 60 x 22 cm
- MC090 Mampara 90 x 22 cm
- MC120 Mampara 120 x 22 cm

Lista de SKU — Mampara Grande

- MM060 Mampara 60 x 40 cm
- MM090 Mampara 90 x 40 cm
- MM120 Mampara 120 x 40 cm

Color Mamparas



- MD07 Blanco

Lista de SKU — Mampara Intermedia

- MI060 Mampara Intermedia 60 x 40 cm

Mamparas para Configuración:

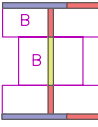
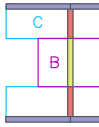
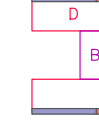
En "H"

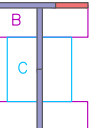
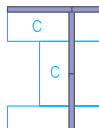
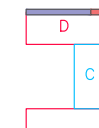
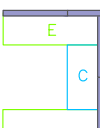
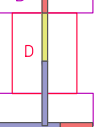
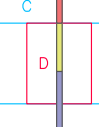
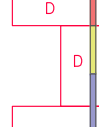
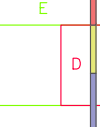
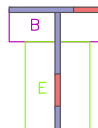
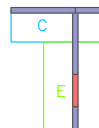
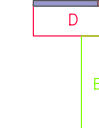
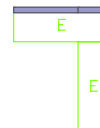
 <p>A1</p> <p>Cant. Tamaño 2 120 cm 1 90 cm 1 60 cm</p>	 <p>A2</p> <p>Cant. Tamaño 4 120 cm 1 90 cm 2 60 cm</p>	 <p>A3</p> <p>Cant. Tamaño 4 120 cm 1 90 cm 4 60 cm</p>	 <p>A4</p> <p>Cant. Tamaño 6 120 cm 1 90 cm 2 60 cm</p>
 <p>C1</p> <p>Cant. Tamaño 4 120 cm 2 60 cm</p>	 <p>C2</p> <p>Cant. Tamaño 6 120 cm</p>	 <p>C3</p> <p>Cant. Tamaño 6 120 cm 2 60 cm</p>	 <p>C4</p> <p>Cant. Tamaño 8 120 cm</p>
 <p>D1</p> <p>Cant. Tamaño 3 120 cm 1 90 cm 3 60 cm</p>	 <p>D2</p> <p>Cant. Tamaño 5 120 cm 1 90 cm 1 60 cm</p>	 <p>D3</p> <p>Cant. Tamaño 5 120 cm 1 90 cm 3 60 cm</p>	 <p>D4</p> <p>Cant. Tamaño 7 120 cm 1 90 cm 3 60 cm</p>
 <p>E1</p> <p>Cant. Tamaño 4 120 cm 3 60 cm</p>	 <p>E2</p> <p>Cant. Tamaño 6 120 cm 1 60 cm</p>	 <p>E3</p> <p>Cant. Tamaño 6 120 cm 3 60 cm</p>	 <p>E4</p> <p>Cant. Tamaño 8 120 cm 1 60 cm</p>

Lista de SKU — Mampara Chica

MC060 Mampara 60 × 22 cm
MC090 Mampara 90 × 22 cm
MC120 Mampara 120 × 22 cm

Lista de SKU — Mampara Grande

MM060 Mampara 60 × 40 cm
MM090 Mampara 90 × 40 cm
MM120 Mampara 120 × 40 cm

Color Mamparas

MD07 Blanco

Mamparas para Configuración:

En "L"

<p>A1</p> <p>Cant. Tamaño 2 120 cm 1 60 cm </p>	<p>A2</p> <p>Cant. Tamaño 1 120 cm 1 90 cm 1 60 cm </p>	<p>A3</p> <p>Cant. Tamaño 2 120 cm 1 60 cm </p>
<p>B1</p> <p>Cant. Tamaño 1 120 cm 1 90 cm 1 60 cm </p>	<p>B2</p> <p>Cant. Tamaño 2 120 cm 2 60 cm </p>	<p>B3</p> <p>Cant. Tamaño 1 120 cm 1 90 cm 2 60 cm </p>
<p>C1</p> <p>Cant. Tamaño 2 120 cm 1 60 cm </p>	<p>C2</p> <p>Cant. Tamaño 1 120 cm 1 90 cm 2 60 cm </p>	<p>C3</p> <p>Cant. Tamaño 2 120 cm 2 60 cm </p>
<p>D1</p> <p>Cant. Tamaño 2 120 cm 1 60 cm </p>	<p>D2</p> <p>Cant. Tamaño 1 120 cm 2 90 cm 1 60 cm </p>	<p>D3</p> <p>Cant. Tamaño 2 120 cm 1 90 cm 1 60 cm </p>
<p>E1</p> <p>Cant. Tamaño 2 120 cm </p>	<p>E2</p> <p>Cant. Tamaño 2 120 cm 1 90 cm 1 60 cm </p>	<p>E3</p> <p>Cant. Tamaño 3 120 cm 1 60 cm </p>

Lista de SKU — Mampara Chica

- MC060 Mampara 60 × 22 cm
- MC090 Mampara 90 × 22 cm
- MC120 Mampara 120 × 22 cm

Lista de SKU — Mampara Grande

- MM060 Mampara 60 × 40 cm
- MM090 Mampara 90 × 40 cm
- MM120 Mampara 120 × 40 cm

Color Mamparas

- MD07 Blanco

En "X"

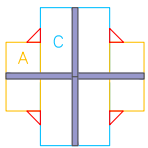
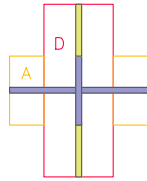
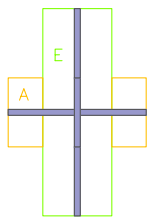
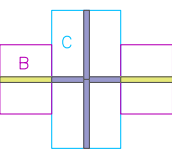
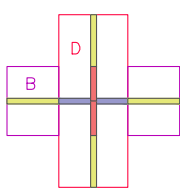
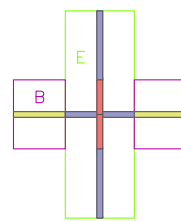
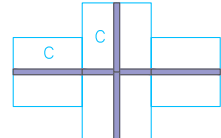
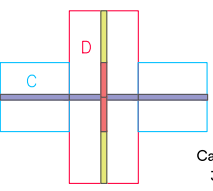
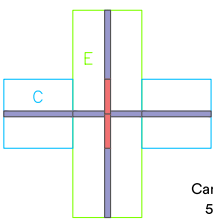
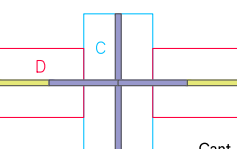
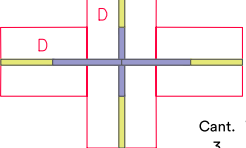
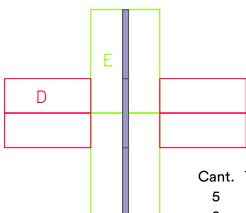
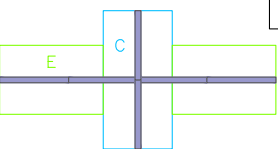
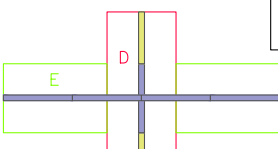
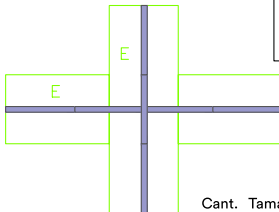
 <p>Cant. Tamaño 4 120 cm</p>	 <p>Cant. Tamaño 3 120 cm 2 90 cm</p>	 <p>Cant. Tamaño 5 120 cm</p>
 <p>Cant. Tamaño 3 120 cm 2 90 cm</p>	 <p>Cant. Tamaño 1 120 cm 4 90 cm 2 60 cm</p>	 <p>Cant. Tamaño 3 120 cm 2 90 cm 2 60 cm</p>
 <p>Cant. Tamaño 5 120 cm</p>	 <p>Cant. Tamaño 3 120 cm 2 90 cm 2 60 cm</p>	 <p>Cant. Tamaño 5 120 cm 2 60cm</p>
 <p>Cant. Tamaño 4 120 cm 2 90 cm</p>	 <p>Cant. Tamaño 3 120 cm 4 90 cm</p>	 <p>Cant. Tamaño 5 120 cm 2 90 cm</p>
 <p>Cant. Tamaño 6 120 cm</p>	 <p>Cant. Tamaño 4 120 cm 2 90 cm</p>	 <p>Cant. Tamaño 7 120 cm</p>

Lista de SKU — Mampara Chica

MC060	Mampara 60 × 22 cm
MC090	Mampara 90 × 22 cm
MC120	Mampara 120 × 22 cm

Lista de SKU — Mampara Grande



MM060	Mampara 60 × 40 cm
MM090	Mampara 90 × 40 cm
MM120	Mampara 120 × 40 cm

Color Mamparas

MD07	Blanco
------	--------

Mamparas para Configuración:

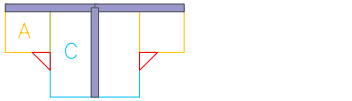
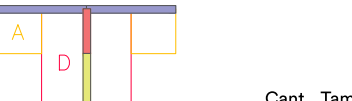
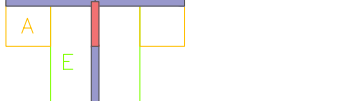
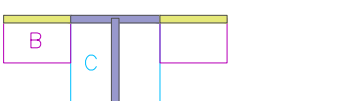
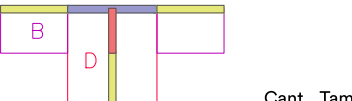
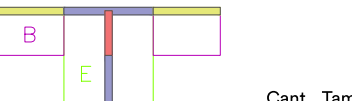
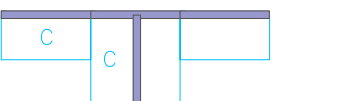
En "T"

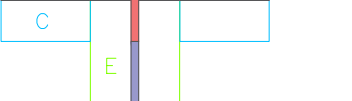
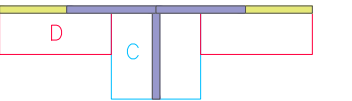
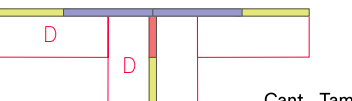
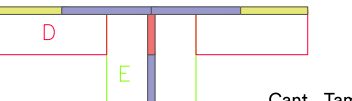
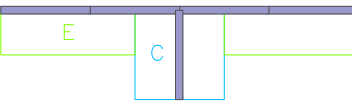
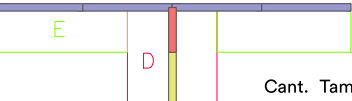
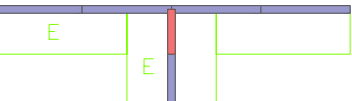
 <p style="text-align: right;">Cant. Tamaño 3 120 cm</p>	 <p style="text-align: right;">Cant. Tamaño 2 120 cm 1 90 cm 1 60 cm</p>	 <p style="text-align: right;">Cant. Tamaño 3 120 cm 1 60 cm</p>
 <p style="text-align: right;">Cant. Tamaño 2 120 cm 2 90 cm</p>	 <p style="text-align: right;">Cant. Tamaño 1 120 cm 3 90 cm 1 60 cm</p>	 <p style="text-align: right;">Cant. Tamaño 2 120 cm 2 90 cm 1 60 cm</p>
 <p style="text-align: right;">Cant. Tamaño 4 120 cm</p>	 <p style="text-align: right;">Cant. Tamaño 3 120 cm 1 90 cm 1 60 cm</p>	 <p style="text-align: right;">Cant. Tamaño 4 120 cm 1 60 cm</p>
 <p style="text-align: right;">Cant. Tamaño 3 120 cm 2 90 cm</p>	 <p style="text-align: right;">Cant. Tamaño 2 120 cm 3 90 cm 1 60 cm</p>	 <p style="text-align: right;">Cant. Tamaño 3 120 cm 2 90 cm 1 60 cm</p>
 <p style="text-align: right;">Cant. Tamaño 4 120 cm</p>	 <p style="text-align: right;">Cant. Tamaño 4 120 cm 1 90 cm 1 60 cm</p>	 <p style="text-align: right;">Cant. Tamaño 5 120 cm 1 60 cm</p>

Lista de SKU — Mampara Chica

MC060 Mampara 60 × 22 cm
MC090 Mampara 90 × 22 cm
MC120 Mampara 120 × 22 cm

Lista de SKU — Mampara Grande







MM060 Mampara 60 × 40 cm
MM090 Mampara 90 × 40 cm
MM120 Mampara 120 × 40 cm

Color Mamparas

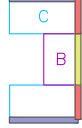
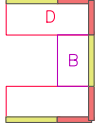
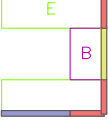
MD07 Blanco

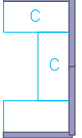
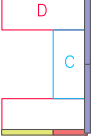
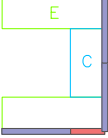
Mamparas para Configuración:

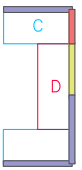
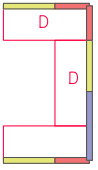
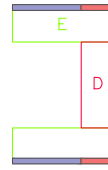
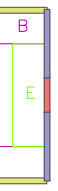
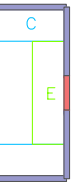
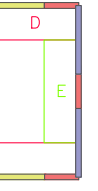
En "U"

 <p>B1</p> <p>Cant. Tamaño 3 90 cm 2 60 cm</p>	 <p>B2</p> <p>Cant. Tamaño 2 120 cm 1 90 cm 2 60 cm</p>	 <p>B3</p> <p>Cant. Tamaño 3 90 cm 4 60 cm</p>	 <p>B4</p> <p>Cant. Tamaño 2 120 cm 1 90 cm 4 60 cm</p>
 <p>C1</p> <p>Cant. Tamaño 2 120 cm 2 90 cm</p>	 <p>C2</p> <p>Cant. Tamaño 4 120 cm</p>	 <p>C3</p> <p>Cant. Tamaño 2 120 cm 2 90 cm 2 60 cm</p>	 <p>C4</p> <p>Cant. Tamaño 4 120 cm 2 60 cm</p>
 <p>D1</p> <p>Cant. Tamaño 1 120 cm 3 60 cm 1 60 cm</p>	 <p>D2</p> <p>Cant. Tamaño 3 120 cm 1 60 cm 1 60 cm</p>	 <p>D3</p> <p>Cant. Tamaño 1 120 cm 3 90 cm 3 60 cm</p>	 <p>D4</p> <p>Cant. Tamaño 3 120 cm 1 90 cm 3 60 cm</p>
 <p>E1</p> <p>Cant. Tamaño 2 120 cm 2 90 cm 1 60 cm</p>	 <p>E2</p> <p>Cant. Tamaño 4 120 cm 1 60 cm</p>	 <p>E3</p> <p>Cant. Tamaño 2 120 cm 2 90 cm 3 60 cm</p>	 <p>E4</p> <p>Cant. Tamaño 4 120 cm 3 60 cm</p>

Lista de SKU — Mampara Chica

MC060 Mampara 60 × 22 cm
MC090 Mampara 90 × 22 cm
MC120 Mampara 120 × 22 cm

Lista de SKU — Mampara Grande











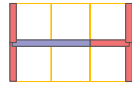

MM060 Mampara 60 × 40 cm
MM090 Mampara 90 × 40 cm
MM120 Mampara 120 × 40 cm

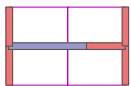
Color Mamparas

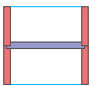
MD07 Blanco

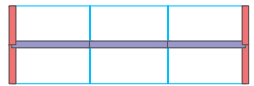
Mamparas para Configuración:

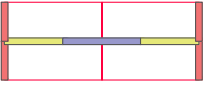
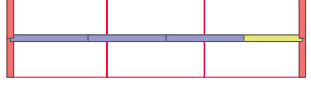
Frente a Frente

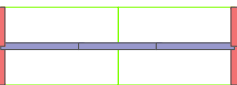
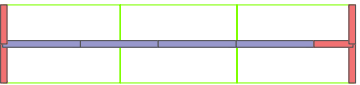
	A1		A2		A3
<p>Cant. Tamaño</p> <p>5 60cm</p>		<p>Cant. Tamaño</p> <p>1 120 cm</p> <p>4 60 cm</p>		<p>Cant. Tamaño</p> <p>1 120 cm</p> <p>5 60 cm</p>	
	B1		B2		B3
<p>Cant. Tamaño</p> <p>1 90 cm</p> <p>4 60 cm</p>		<p>Cant. Tamaño</p> <p>1 120 cm</p> <p>5 60 cm</p>		<p>Cant. Tamaño</p> <p>3 90 cm</p> <p>4 60 cm</p>	
	C1		C2		C3
<p>Cant. Tamaño</p> <p>1 120 cm</p> <p>4 60 cm</p>		<p>Cant. Tamaño</p> <p>2 120 cm</p> <p>4 60 cm</p>		<p>Cant. Tamaño</p> <p>3 120 cm</p> <p>4 60 cm</p>	
	D1		D2		D3
<p>Cant. Tamaño</p> <p>1 90 cm</p> <p>5 60 cm</p>		<p>Cant. Tamaño</p> <p>1 120 cm</p> <p>2 90cm</p> <p>4 60 cm</p>		<p>Cant. Tamaño</p> <p>3 120 cm</p> <p>1 90cm</p> <p>4 60 cm</p>	
	E1		E2		E3
<p>Cant. Tamaño</p> <p>1 120 cm</p> <p>5 60 cm</p>		<p>Cant. Tamaño</p> <p>3 120 cm</p> <p>4 60 cm</p>		<p>Cant. Tamaño</p> <p>4 120 cm</p> <p>5 60 cm</p>	

Lista de SKU — Mampara Chica

- MC060 Mampara 60 x 22 cm
- MC090 Mampara 90 x 22 cm
- MC120 Mampara 120 x 22 cm

Lista de SKU — Mampara Grande

- MM060 Mampara 60 x 40 cm
- MM090 Mampara 90 x 40 cm
- MM120 Mampara 120 x 40 cm

Color Mamparas

- MD07 Blanco





Guía de Recepción

Mamparas para Configuración:

Recepción

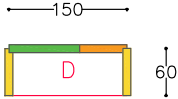
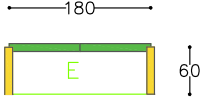
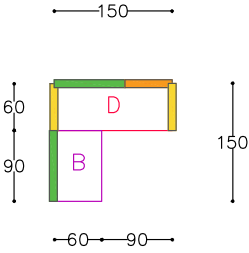
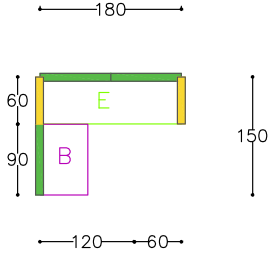
	Cubierta 150 cm	Cubierta 180 cm
Simple	 <p>Cant. Tamaño</p> <ul style="list-style-type: none"> 1 90 cm ■ 1 60 cm ■ 2 62 cm ■ 	 <p>Cant. Tamaño</p> <ul style="list-style-type: none"> 2 90 cm ■ 2 62 cm ■
Con Extensión	 <p>Cant. Tamaño</p> <ul style="list-style-type: none"> 2 90 cm ■ 1 60 cm ■ 2 62 cm ■ 	 <p>Cant. Tamaño</p> <ul style="list-style-type: none"> 2 90 cm ■ 2 62 cm ■

•• DESKO

Smart Simplicity

Parque Industrial Kalos,
Av. Poseidón 1401,
Santa Catarina, NL
66350 México

01 800 400 6345

info@desko.mx



desko.mx